



Dell Vostro 15–3559

Manuale del proprietario

Modello normativo: P52F
Tipo normativo: P52F003



Messaggi di N.B., Attenzione e Avvertenza

-  **N.B.:** Un messaggio di N.B. indica informazioni importanti che contribuiscono a migliorare l'utilizzo del computer.
-  **ATTENZIONE:** Un messaggio di ATTENZIONE indica un danno potenziale all'hardware o la perdita di dati, e spiega come evitare il problema.
-  **AVVERTENZA:** Un messaggio di AVVERTENZA indica un rischio di danni materiali, lesioni personali o morte.

Copyright © 2015 Dell Inc. Tutti i diritti riservati. Questo prodotto è protetto dalle leggi sul copyright e sulla proprietà intellettuale degli Stati Uniti e internazionali. Dell e il logo Dell™ sono marchi commerciali di Dell Inc. negli Stati Uniti e/o in altre giurisdizioni. Tutti gli altri marchi e nomi qui menzionati possono essere marchi registrati delle rispettive società.

2015 - 08

Rev. A00

Sommario

1 Operazioni con il computer.....	5
Prima di intervenire sui componenti interni del computer.....	5
Strumenti consigliati.....	6
Spegnimento del computer.....	6
Dopo aver effettuato interventi sui componenti interni del computer.....	7
2 Rimozione e installazione dei componenti.....	8
Rimozione della batteria.....	8
Installazione della batteria.....	9
Rimozione dell'unità disco ottico.....	9
Installazione dell'unità disco ottico.....	9
Rimozione del pannello di accesso.....	9
Installazione del pannello di accesso.....	10
Rimozione del disco rigido.....	10
Installazione del disco rigido.....	12
Rimozione del modulo di memoria.....	12
Installazione del modulo di memoria.....	13
Rimozione della scheda WLAN.....	13
Installazione della scheda WLAN.....	13
Rimozione della batteria pulsante.....	13
Installazione della batteria pulsante.....	14
Rimozione della tastiera.....	14
Installazione della tastiera.....	15
Rimozione del coperchio di base.....	16
Installazione del coperchio della base.....	17
Rimozione della scheda di Input/Output (I/O).....	18
Installazione della scheda input/output (I/O).....	19
Rimozione del gruppo del dissipatore di calore.....	19
Installazione del gruppo del dissipatore di calore.....	20
Rimozione degli altoparlanti.....	21
Installazione degli altoparlanti.....	22
Rimozione della scheda di sistema.....	22
Installazione della scheda di sistema.....	24
Rimozione del connettore di alimentazione.....	24
Installazione del connettore di alimentazione.....	25
Rimozione del gruppo dello schermo.....	25
Installazione del gruppo dello schermo.....	27
Rimozione del frontalino dello schermo.....	27

Installazione del frontalino dello schermo.....	28
Rimozione della fotocamera.....	28
Installazione della fotocamera.....	29
Rimozione dei cardini dello schermo.....	29
Installazione dei cardini dello schermo.....	30
Rimozione del pannello dello schermo.....	30
Installazione del pannello dello schermo.....	32
3 Configurazione del sistema.....	33
Sequenza di avvio.....	33
Tasti di navigazione.....	33
Opzioni di configurazione di sistema.....	34
Aggiornamento del BIOS	42
Password di sistema e password della configurazione.....	43
Assegnazione di una password di sistema e di una password di configurazione.....	43
Modifica o eliminazione di una password esistente e/o della password del sistema.....	44
4 Diagnostica.....	45
Diagnostica della valutazione del sistema di preavvio (ePSA).....	45
5 Specifiche.....	46
Specifiche.....	46
6 Come contattare Dell.....	51
Come contattare Dell.....	51

Operazioni con il computer

Prima di intervenire sui componenti interni del computer

Utilizzare le seguenti linee guida sulla sicurezza per aiutare a proteggere il computer da potenziali danneggiamenti e per assicurare la sicurezza della persona. Ogni procedura inclusa in questo documento presuppone che esistano le seguenti condizioni:

- sono state lette le informazioni sulla sicurezza fornite assieme al computer.
- Un componente può essere sostituito o, se acquistato separatamente, installato prima di eseguire la procedura di rimozione seguendo l'ordine inverso.

 **AVVERTENZA:** Scollegare tutte le fonti di alimentazione prima di aprire il coperchio o i pannelli del computer. Dopo aver terminato gli interventi sui componenti interni del computer, ricollocare tutti i coperchi, i pannelli e le viti prima di collegare la fonte di alimentazione.

 **AVVERTENZA:** Prima di intervenire sui componenti interni del computer, leggere attentamente le informazioni sulla sicurezza fornite assieme al computer. Per informazioni sulle best practice sulla sicurezza aggiuntive, consultare la Home page della Conformità alle normative all'indirizzo www.dell.com/regulatory_compliance.

 **ATTENZIONE:** Molte riparazioni possono solo essere effettuate da un tecnico dell'assistenza qualificato. L'utente può solo eseguire la risoluzione dei problemi e riparazioni semplici, come quelle autorizzate nella documentazione del prodotto oppure come da istruzioni del servizio in linea o telefonico, o dal team del supporto. I danni causati dagli interventi non autorizzati da Dell non sono coperti da garanzia. Leggere e seguire le istruzioni di sicurezza fornite insieme al prodotto.

 **ATTENZIONE:** Per evitare eventuali scariche elettrostatiche, scaricare a terra l'elettricità statica del corpo utilizzando una fascetta da polso per la messa a terra o toccando a intervalli regolari una superficie metallica non verniciata (ad esempio un connettore sul retro del computer).

 **ATTENZIONE:** Maneggiare i componenti e le schede con cura. Non toccare i componenti o i contatti su una scheda. Tenere una scheda dai bordi o dal supporto di montaggio in metallo. Tenere un componente come ad esempio un processore dai bordi non dai piedini.

 **ATTENZIONE:** Quando si scollega un cavo, afferrare il connettore o la linguetta, non il cavo stesso. Alcuni cavi sono dotati di connettore con linguette di bloccaggio. Se si scollega questo tipo di cavo, premere sulle linguette di blocco prima di scollegare il cavo. Mentre si separano i connettori, mantenerli allineati per evitare di piegare i piedini. Inoltre, prima di collegare un cavo, accertarsi che entrambi i connettori siano allineati e orientati in modo corretto.

 **N.B.:** Il colore del computer e di alcuni componenti potrebbe apparire diverso da quello mostrato in questo documento.

Per evitare di danneggiare il computer, effettuare la seguente procedura prima di cominciare ad intervenire sui componenti interni del computer.

1. Assicurarsi che la superficie di lavoro sia piana e pulita per prevenire eventuali graffi al coperchio del computer.
2. Spegnerne il computer (consultare Spegnimento del computer).
3. Se il computer è collegato a un dispositivo di alloggiamento (inserito), scollegarlo.

 **ATTENZIONE: Per disconnettere un cavo di rete, scollegare prima il cavo dal computer, quindi dal dispositivo di rete.**

4. Scollegare dal computer tutti i cavi di rete.
5. Scollegare il computer e tutte le periferiche collegate dalle rispettive prese elettriche.
6. Chiudere lo schermo e capovolgere il computer su una superficie di lavoro piana.

 **N.B.:** Per evitare danni alla scheda di sistema, rimuovere la batteria principale prima di eseguire interventi sul computer.

7. Rimuovere la batteria principale.
8. Raddrizzare il computer.
9. Aprire lo schermo.
10. Premere il pulsante di alimentazione per mettere a terra la scheda di sistema.

 **ATTENZIONE: Per proteggersi da scosse elettriche, scollegare sempre il computer dalla presa di alimentazione prima di aprire lo schermo.**

 **ATTENZIONE: Prima di toccare qualsiasi componente all'interno del computer, scaricare a terra toccando una superficie metallica non verniciata, come ad esempio il metallo sul retro del computer. Durante l'intervento, toccare periodicamente una superficie metallica non verniciata per scaricare l'elettricità statica, che potrebbe danneggiare i componenti interni.**

11. Rimuovere le eventuali ExpressCard o schede Smart installate dai relativi alloggiamenti.

Strumenti consigliati





Le procedure in questo documento potrebbero richiedere i seguenti strumenti:

- Cacciavite a lama piatta piccolo
- Cacciavite a stella n. 0
- Cacciavite a stella n. 1
- Graffietto piccolo in plastica

Spegnimento del computer

 **ATTENZIONE: Per evitare la perdita di dati, salvare e chiudere i file aperti e uscire dai programmi in esecuzione prima di spegnere il computer.**

1. Arrestare il sistema operativo:
 - In Windows 8:
 - Utilizzo di un dispositivo touch abilitato:
 - a. Passare il dito dal lato destro dello schermo, aprire il menu Accessi e selezionare **Impostazioni**.

- b. Selezionare  e selezionare **Arresta il sistema**
- Utilizzo del mouse:
 - a. Puntare l'angolo in alto a destra dello schermo e fare clic su **Impostazioni**.
 - b. Fare clic  e selezionare **Arresta il sistema**.
- In Windows 7:
 - 1. fare clic su **Start** .
 - 2. Fare clic su **Arresta il sistema**
- o
 - 1. fare clic su **Start** .
 - 2. Quindi fare clic sulla freccia nell'angolo inferiore destro del menu **Start** come mostrato di



seguito, infine selezionare **Arresta il sistema**.

2. Assicurarsi che il computer e tutti i dispositivi collegati siano spenti. Se il computer e i dispositivi collegati non si spengono automaticamente quando si arresta il sistema operativo, tenere premuto il pulsante di accensione per circa 4 secondi per spegnerli.

Dopo aver effettuato interventi sui componenti interni del computer

Una volta completate le procedure di ricollocamento, assicurarsi di aver collegato tutti i dispositivi esterni, le schede e i cavi prima di accendere il computer.

⚠ ATTENZIONE: Per evitare di danneggiare il computer, utilizzare solamente batterie progettate per questo specifico computer Dell. Non utilizzare batterie progettate per altri computer Dell.

1. Collegare eventuali dispositivi esterni, ad esempio un replicatore di porte, una batteria slice o una base per supporti multimediali e ricollocare tutte le eventuali schede, ad esempio una ExpressCard.
2. Collegare al computer tutti i cavi telefonici o di rete.

⚠ ATTENZIONE: Per collegare un cavo di rete, collegare prima il cavo nella periferica di rete, poi collegarlo al computer.

3. Ricollocare la batteria.
4. Collegare il computer e tutte le periferiche collegate alle rispettive prese elettriche.
5. Accendere il computer.

Rimozione e installazione dei componenti

La seguente sezione fornisce informazioni dettagliate su come rimuovere o installare i componenti dal computer.

Rimozione della batteria

1. Seguire le procedure descritte in [Prima di effettuare interventi sui componenti interni del computer](#).
2. Far scorrere i dispositivi di chiusura a scatto verso l'esterno per liberare la batteria.

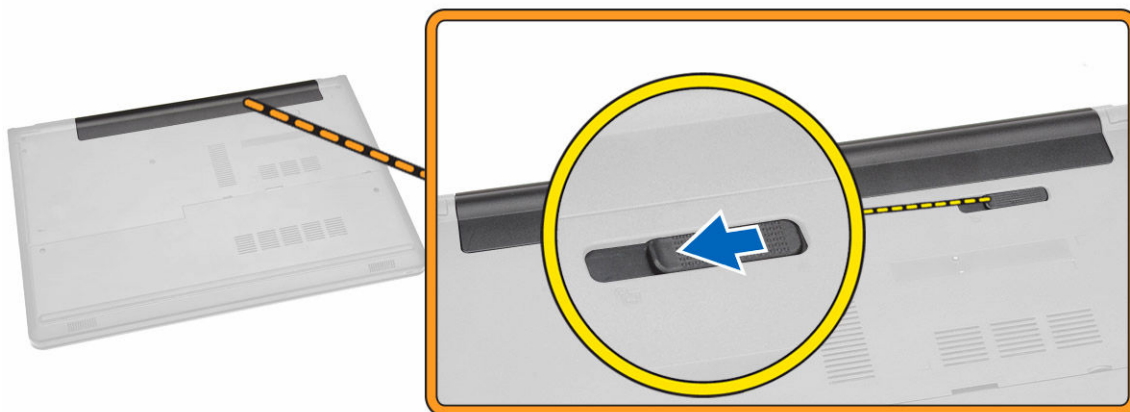

3. Rimuovere la batteria dal computer.



Installazione della batteria

1. Inserire la batteria nel relativo slot finché non scatta in posizione.
2. Seguire le procedure descritte in [Dopo aver effettuato interventi sui componenti interni del computer](#).

Rimozione dell'unità disco ottico

1. Seguire le procedure descritte in [Prima di effettuare interventi sui componenti interni del computer](#).
2. Rimuovere la [batteria](#).
3. Effettuare le seguenti operazioni come illustrato nella figura:
 - a. Rimuovere la vite che fissa l'unità disco ottico (ODD, Optical Disk Drives) al computer [1].
 - b. Premere sulla linguetta indicata con un graffietto [2].
 - c. Far scorrere la scheda ODD ed estrarla dal computer [3].

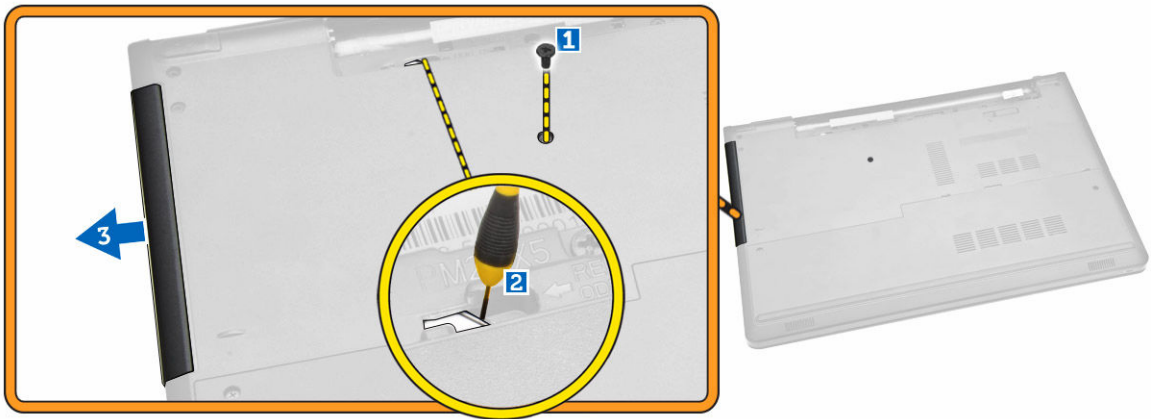

Installazione dell'unità disco ottico

1. Inserire la scheda ODD nel relativo slot finché non scatta in posizione.
2. Serrare la vite per fissare la scheda ODD.
3. Installare la [batteria](#).
4. Seguire le procedure descritte in [Dopo aver effettuato interventi sui componenti interni del computer](#).

Rimozione del pannello di accesso

1. Seguire le procedure descritte in [Prima di effettuare interventi sui componenti interni del computer](#).
2. Rimuovere la [batteria](#).
3. Effettuare le seguenti operazioni come illustrato nella figura:
 - a. Rimuovere le viti che fissano il pannello di accesso al computer [1].
 - b. Sollevare parzialmente il pannello di accesso fino a un angolo di 45° [2].

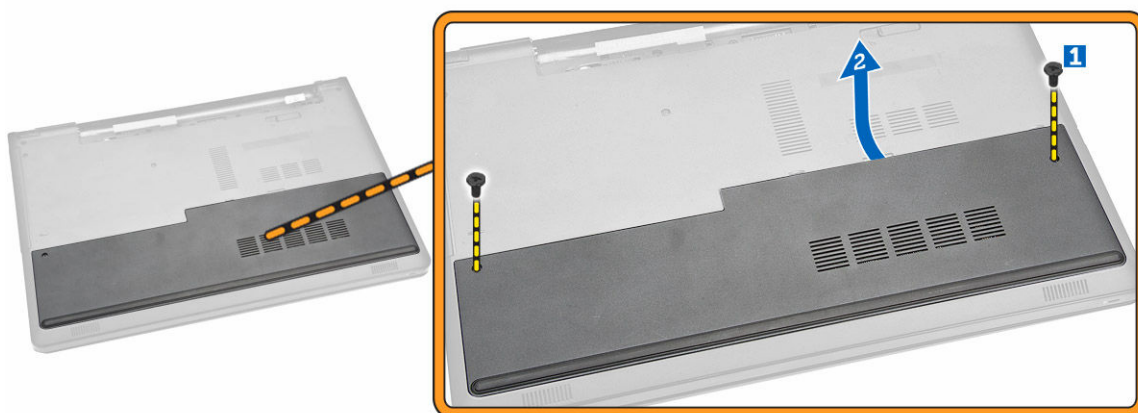

4. Rimuovere il pannello di accesso dal computer.

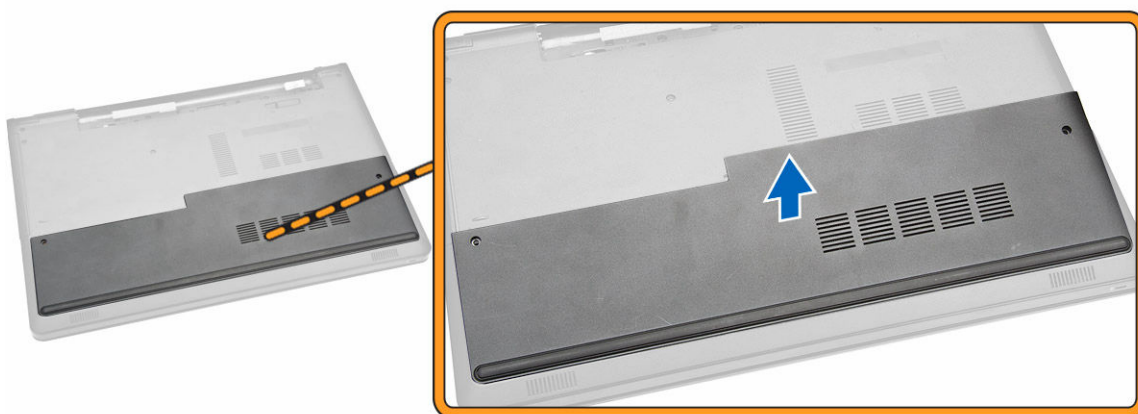

Installazione del pannello di accesso

1. Posizionare il pannello di accesso per allinearlo ai fori delle viti sul retro del computer.
2. Serrare le viti per fissare il pannello di accesso al computer.
3. Installare la [batteria](#).
4. Seguire le procedure descritte in [Dopo aver effettuato interventi sui componenti interni del computer](#).

Rimozione del disco rigido

1. Seguire le procedure descritte in [Prima di effettuare interventi sui componenti interni del computer](#).
2. Rimuovere:
 - a. [batteria](#)
 - b. [pannello di accesso](#)
3. Effettuare le seguenti operazioni come illustrato nella figura:

- a. Scollegare il cavo del disco rigido dalla scheda di sistema e sollevarlo per rimuoverlo dal computer [1,2].
- b. Rimuovere le viti che fissano il disco rigido al computer [3].

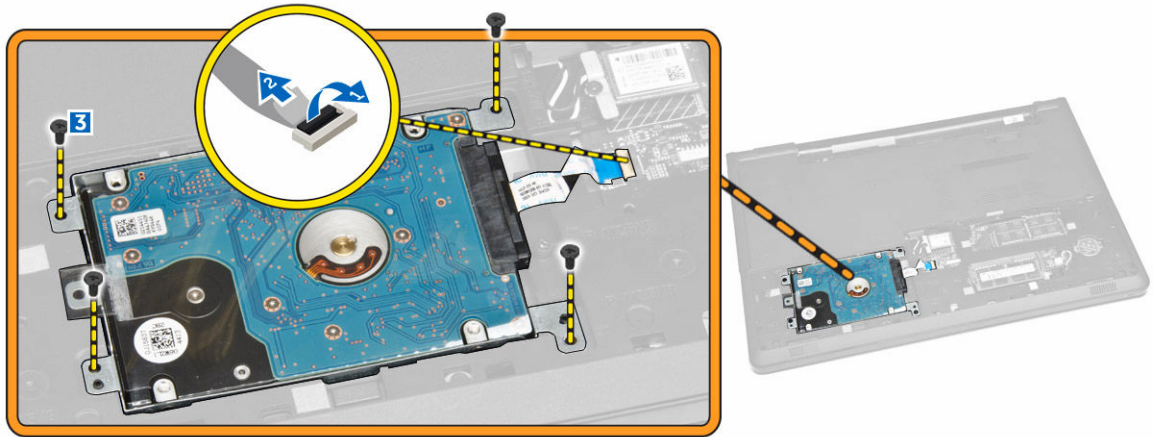

4. Effettuare le seguenti operazioni come illustrato nella figura:
 - a. Sollevare il disco rigido per rimuoverlo dal computer [1,2].

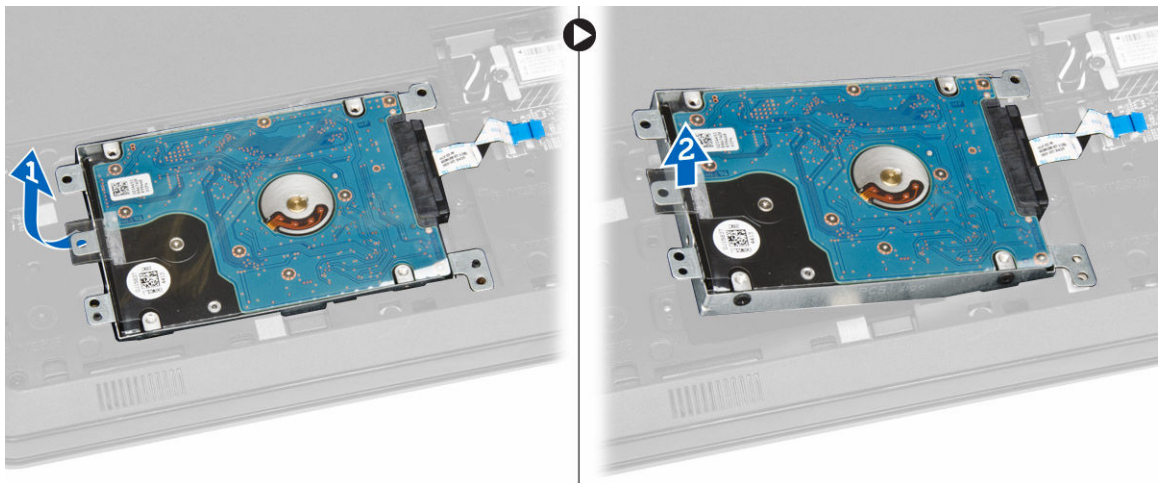

5. Effettuare le seguenti operazioni come illustrato nella figura:
 - a. Rimuovere le viti che fissano il disco rigido al relativo supporto[1].
 - b. Sollevare il disco rigido dal relativo supporto [2].

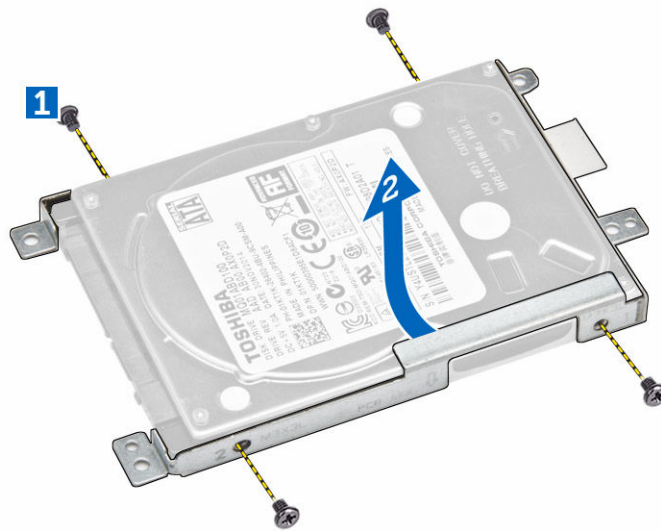

Installazione del disco rigido

1. Collocare il disco rigido nel relativo supporto.
2. Serrare le viti che fissano il disco rigido al relativo supporto.
3. Inserire il disco rigido nel connettore.
4. Serrare la vite per fissarlo al telaio.
5. Installare:
 - a. [pannello di accesso](#)
 - b. [batteria](#)
6. Seguire le procedure descritte in [Dopo aver effettuato interventi sui componenti interni del computer](#).

Rimozione del modulo di memoria

1. Seguire le procedure descritte in [Prima di effettuare interventi sui componenti interni del computer](#).
2. Rimuovere:
 - a. [batteria](#)
 - b. [pannello di accesso](#)
3. Sollevare i fermagli di fissaggio dal modulo di memoria finché non scatta.
4. Rimuovere il modulo di memoria dal relativo connettore sulla scheda di sistema.

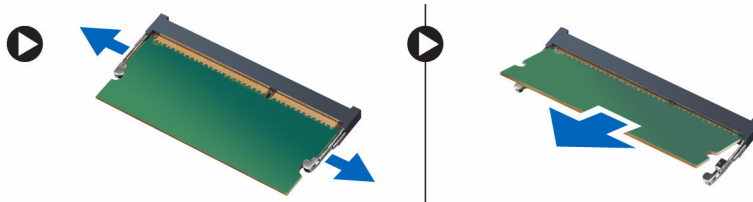

Installazione del modulo di memoria

1. Inserire il modulo di memoria nello zoccolo e premere per bloccare i fermagli di fissaggio.
2. Installare:
 - a. [pannello di accesso](#)
 - b. [batteria](#)
3. Seguire le procedure descritte in [Dopo aver effettuato interventi sui componenti interni del computer](#).

Rimozione della scheda WLAN

1. Seguire le procedure descritte in [Prima di effettuare interventi sui componenti interni del computer](#).
2. Rimuovere:
 - a. [batteria](#)
 - b. [pannello di accesso](#)
3. Effettuare le seguenti operazioni come illustrato nella figura:
 - a. Rimuovere la vite che fissa la scheda WLAN alla scheda di sistema [1,2].
 - b. Rimuovere i due connettori che fissano la scheda WLAN alla scheda di sistema [3].
 - c. Rimuovere la scheda WLAN dal relativo alloggiamento [4].

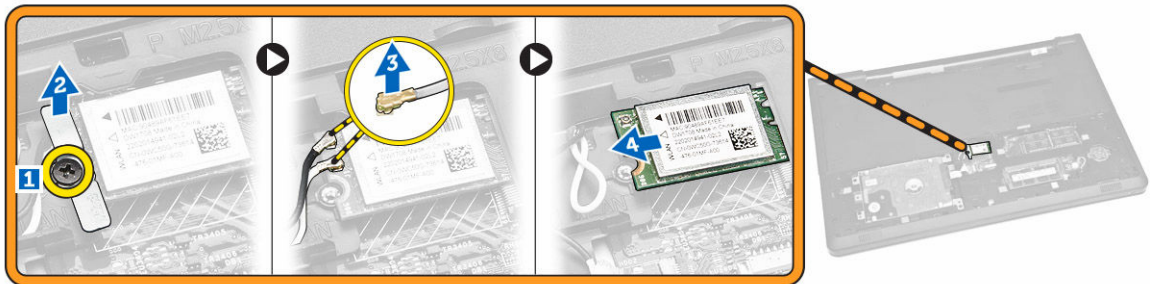

Installazione della scheda WLAN

1. Inserire la scheda WLAN nel relativo slot e serrare la vite per fissarla alla scheda di sistema.
2. Collegare i due connettori (cavo nero al triangolo nero e il cavo bianco al triangolo bianco).
3. Installare:
 - a. [pannello di accesso](#)
 - b. [batteria](#)
4. Seguire le procedure descritte in [Dopo aver effettuato interventi sui componenti interni del computer](#)

Rimozione della batteria pulsante

1. Seguire le procedure descritte in [Prima di effettuare interventi sui componenti interni del computer](#).
2. Rimuovere:
 - a. [batteria](#)
 - b. [pannello di accesso](#)

3. Premere il dispositivo di chiusura a scatto della batteria pulsante utilizzando un graffietto e quindi estrarre la batteria pulsante per rimuoverla dal computer.

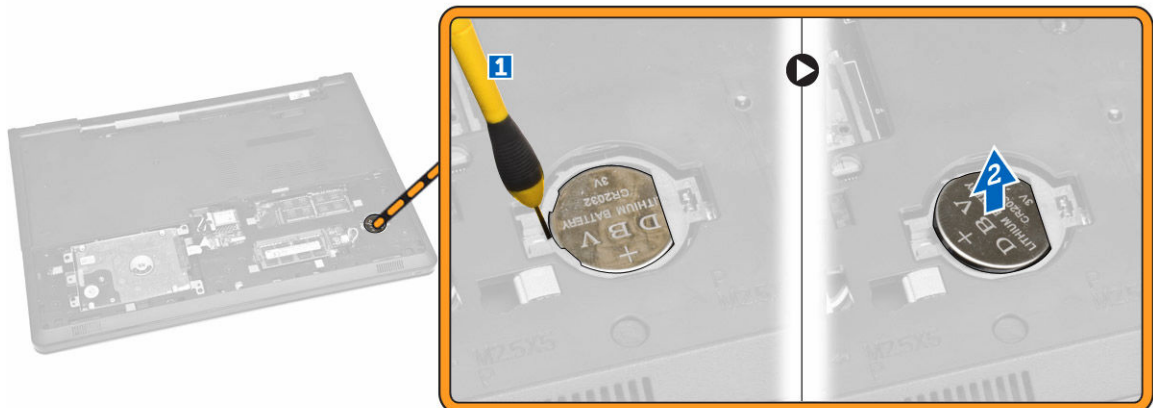

Installazione della batteria pulsante

1. Inserire la batteria pulsante, quindi premere per bloccarla.
2. Installare:
 - a. [pannello di accesso](#)
 - b. [batteria](#)
3. Seguire le procedure descritte in [Dopo aver effettuato interventi sui componenti interni del computer](#).

Rimozione della tastiera

1. Seguire le procedure descritte in [Prima di effettuare interventi sui componenti interni del computer](#).
2. Rimuovere la [batteria](#).
3. Sbloccare la tastiera sollevando le linguette a scatto su di essa facendo leva con un graffietto.

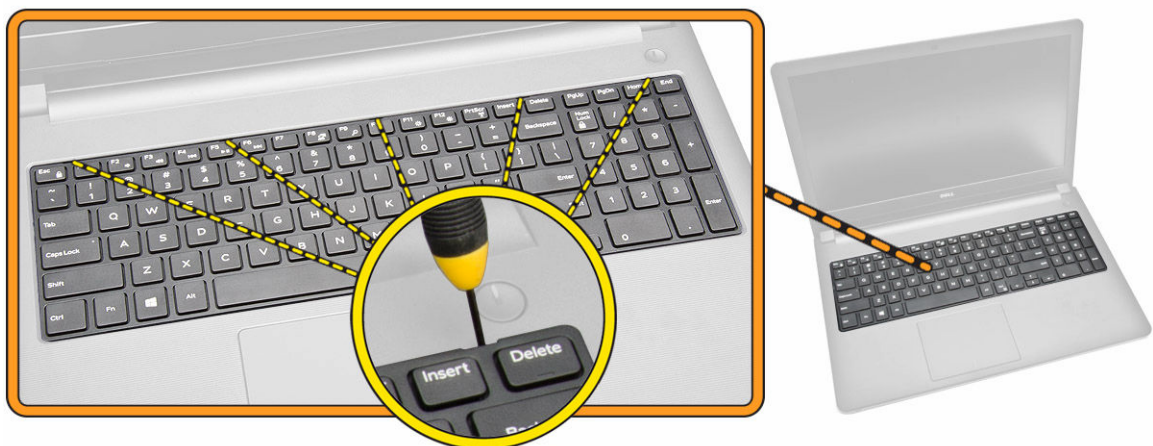

4. Effettuare le seguenti operazioni come illustrato nella figura:

- a. Far scorrere e sollevare la tastiera per accedere al cavo del connettore della tastiera sottostante [1,2].



5. Effettuare le seguenti operazioni come illustrato nella figura:
 - a. Scollegare il cavo della tastiera dalla scheda di sistema [1].
 - b. Sollevare il cavo della tastiera per estrarlo dal computer [2].



Installazione della tastiera

1. Collegare il cavo della tastiera al relativo connettore sulla scheda di sistema.
2. Far scorrere la tastiera nel relativo slot di contenimento.
3. Premere il bordo superiore per bloccare la tastiera in posizione.
4. Installare la [batteria](#).
5. Seguire le procedure descritte in [Dopo aver effettuato interventi sui componenti interni del computer](#).

Rimozione del coperchio di base

1. Seguire le procedure descritte in [Prima di effettuare interventi sui componenti interni del computer.](#)
2. Rimuovere:
 - a. [batteria](#)
 - b. [disco rigido](#)
 - c. [pannello di accesso](#)
 - d. [unità disco ottico](#)
 - e. [scheda WLAN](#)
 - f. [modulo di memoria](#)
 - g. [tastiera](#)
3. Effettuare le seguenti operazioni come illustrato nella figura:
 - a. Scollegare la scheda ODD e sollevarla per rimuoverla dalla scheda di sistema [1,2].
 - b. Rimuovere le viti dall'interno del supporto per i polsi [3].

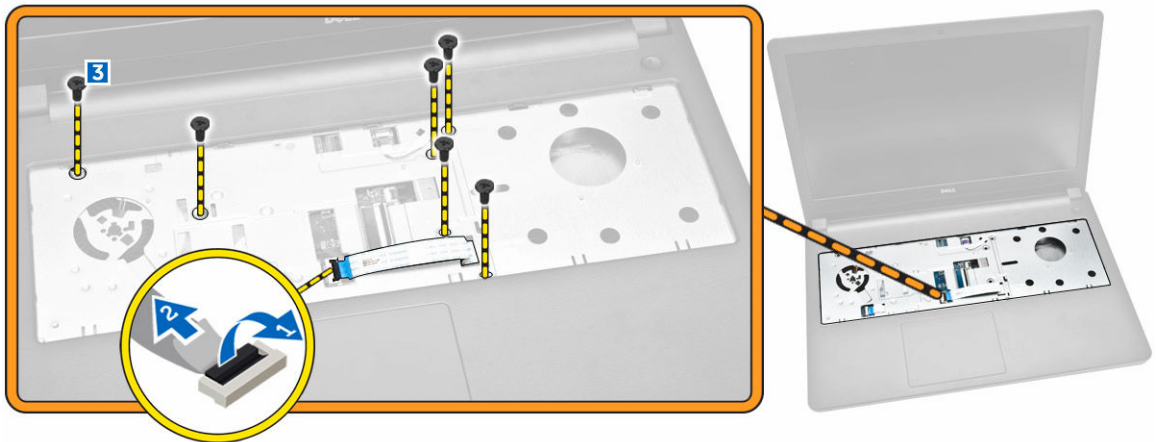

4. Effettuare le seguenti operazioni come illustrato nella figura:
 - a. Scollegare il cavo dell'altoparlante che fissa il coperchio posteriore al computer [1].
 - b. Rimuovere le viti che fissano il coperchio della base al computer [2].

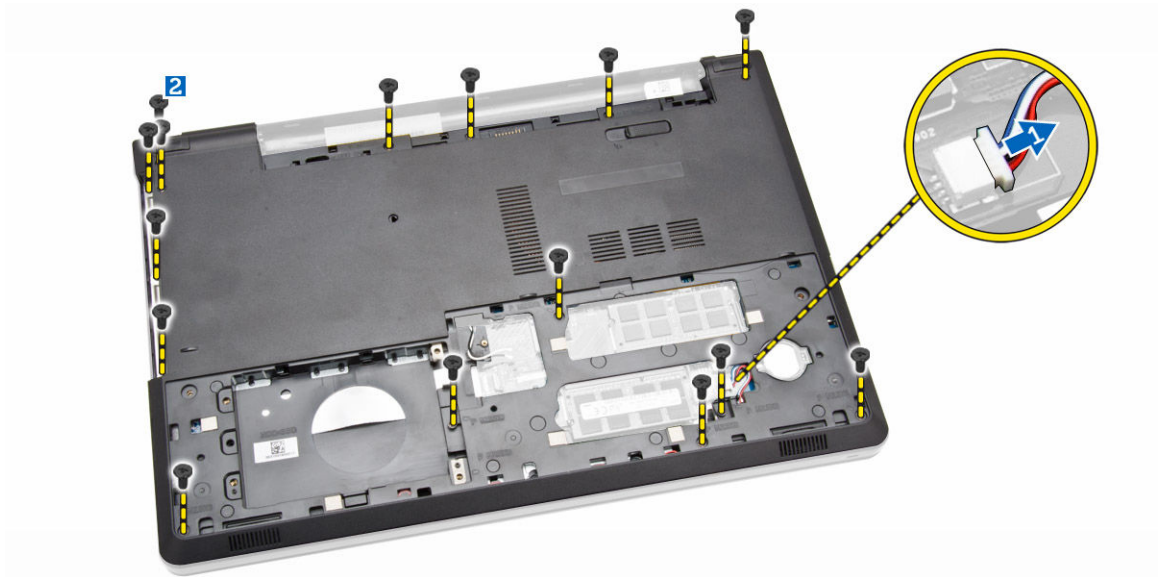

5. Effettuare le seguenti operazioni come illustrato nella figura:
 - a. Capovolgere il computer e rimuovere le viti alla base del computer [1].
 - b. Sbloccare le linguette che assicurano il coperchio della base [2].
 - c. Sollevare il coperchio della base e farlo scorrere dal computer [3].

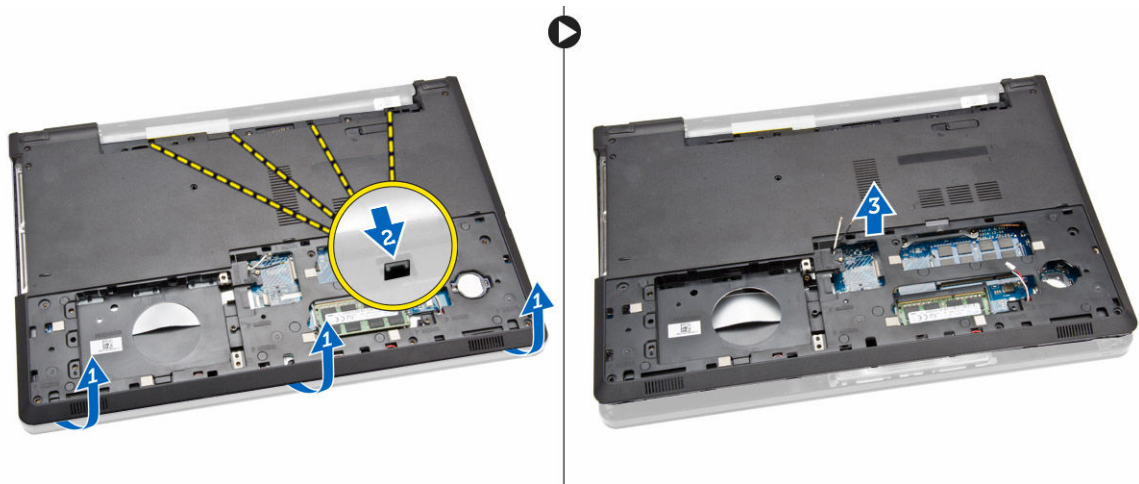

Installazione del coperchio della base

1. Collocare il coperchio della base sul telaio e premere le tacche fino a che non si bloccano in posizione.
2. Collegare il connettore della scheda ODD alla scheda di sistema.
3. Serrare le viti che fissano il coperchio della base al supporto per i polsi.
4. Capovolgere il computer e serrare le due viti alla base del computer.
5. Installare:
 - a. [tastiera](#)
 - b. [modulo di memoria](#)

- c. [disco rigido](#)
 - d. [scheda WLAN](#)
 - e. [pannello di accesso](#)
 - f. [unità disco ottico](#)
 - g. [batteria](#)
6. Seguire le procedure descritte in [Dopo aver effettuato interventi sui componenti interni del computer.](#)

Rimozione della scheda di Input/Output (I/O)

1. Seguire le procedure descritte in [Prima di effettuare interventi sui componenti interni del computer.](#)
2. Rimuovere:
 - a. [batteria](#)
 - b. [unità disco ottico](#)
 - c. [pannello di accesso](#)
 - d. [disco rigido](#)
 - e. [modulo di memoria](#)
 - f. [tastiera](#)
 - g. [coperchio della base](#)
3. Effettuare le seguenti operazioni come illustrato nella figura:
 - a. Rimuovere la vite che fissa la scheda I/O [1].
 - b. Sollevare la scheda di I/O estraendola dalla base del computer [2].

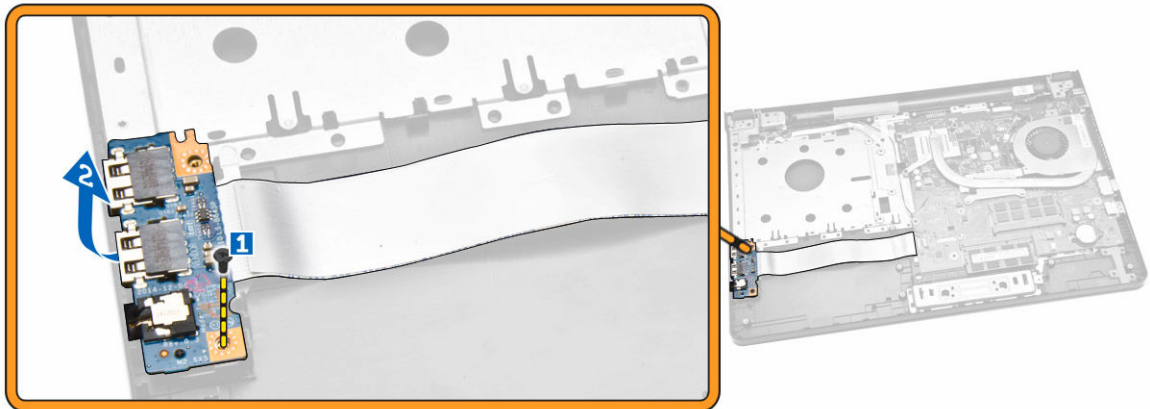

4. Effettuare le seguenti operazioni come illustrato nella figura:
 - a. Scollegare il cavo della scheda di I/O ed estrarla dal computer [1,2].

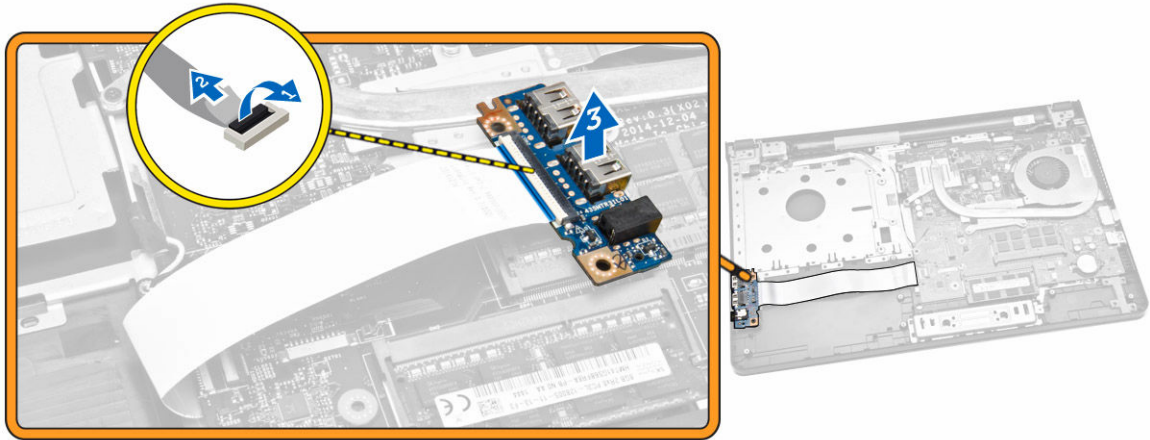

Installazione della scheda input/output (I/O)

1. Collegare il cavo della scheda I/O alla scheda di sistema.
2. Inserire la scheda di I/O nel telaio.
3. Installare:
 - a. [coperchio della base](#)
 - b. [tastiera](#)
 - c. [modulo di memoria](#)
 - d. [disco rigido](#)
 - e. [scheda WLAN](#)
 - f. [pannello di accesso](#)
 - g. [unità disco ottico](#)
 - h. [batteria](#)
4. Seguire le procedure descritte in [Dopo aver effettuato interventi sui componenti interni del computer](#).

Rimozione del gruppo del dissipatore di calore

1. Seguire le procedure descritte in [Prima di effettuare interventi sui componenti interni del computer](#).
2. Rimuovere:
 - a. [batteria](#)
 - b. [unità disco ottico](#)
 - c. [pannello di accesso](#)
 - d. [disco rigido](#)
 - e. [modulo di memoria](#)
 - f. [tastiera](#)
 - g. [coperchio della base](#)
3. Effettuare le seguenti operazioni come illustrato nella figura:
 - a. Scollegare il cavo della ventola di sistema dalla scheda di sistema [1].
 - b. Rimuovere le viti che fissano il gruppo del dissipatore di calore alla scheda di sistema.

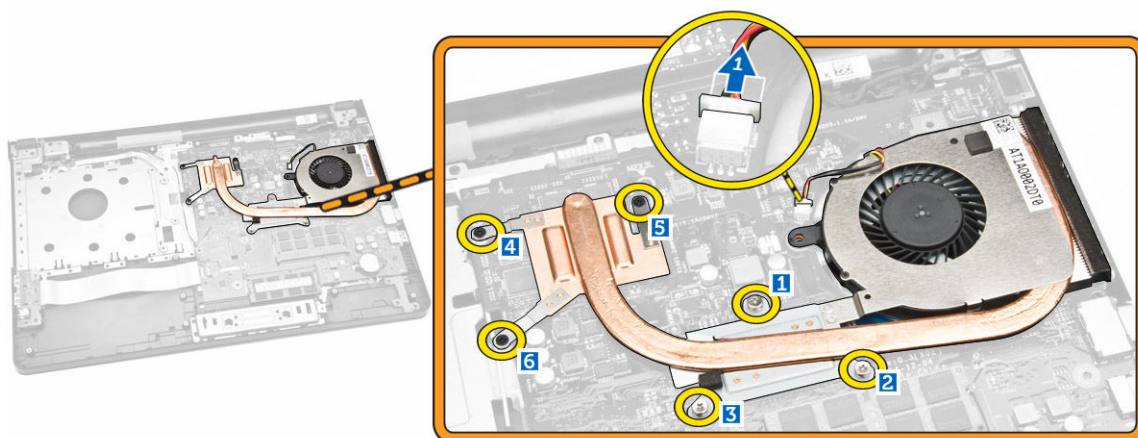

4. Rimuovere il gruppo del dissipatore di calore dalla scheda di sistema.

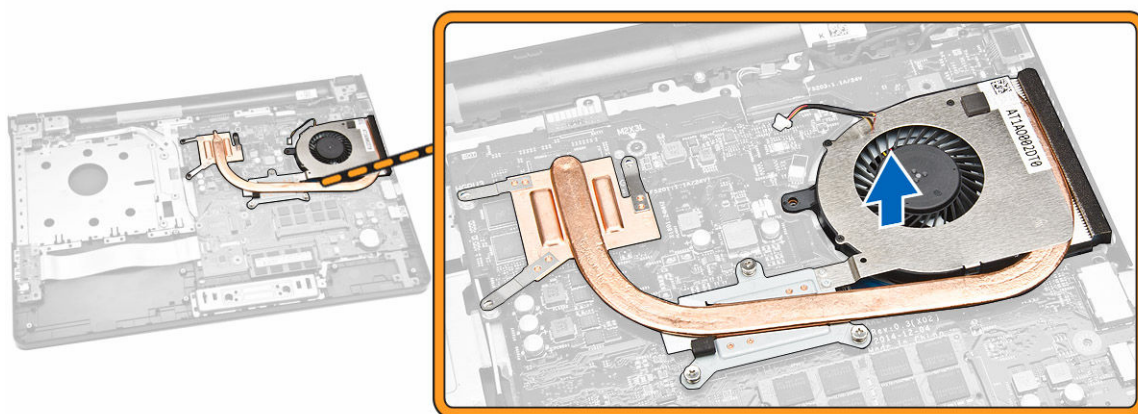

Installazione del gruppo del dissipatore di calore

1. Inserire il dissipatore di calore e serrare le viti per fissarlo alla scheda di sistema.
2. Collegare il cavo della ventola di sistema alla scheda di sistema.
3. Installare:
 - a. [coperchio della base](#)
 - b. [tastiera](#)
 - c. [modulo di memoria](#)
 - d. [disco rigido](#)
 - e. [scheda WLAN](#)
 - f. [pannello di accesso](#)
 - g. [unità disco ottico](#)
 - h. [batteria](#)
4. Seguire le procedure descritte in [Dopo aver effettuato interventi sui componenti interni del computer](#).

Rimozione degli altoparlanti

1. Seguire le procedure descritte in [Prima di effettuare interventi sui componenti interni del computer.](#)
2. Rimuovere:
 - a. [batteria](#)
 - b. [unità disco ottico](#)
 - c. [pannello di accesso](#)
 - d. [disco rigido](#)
 - e. [modulo di memoria](#)
 - f. [tastiera](#)
 - g. [coperchio della base](#)
3. Rilasciare i cavi dell'altoparlante dalle linguette di contenimento.

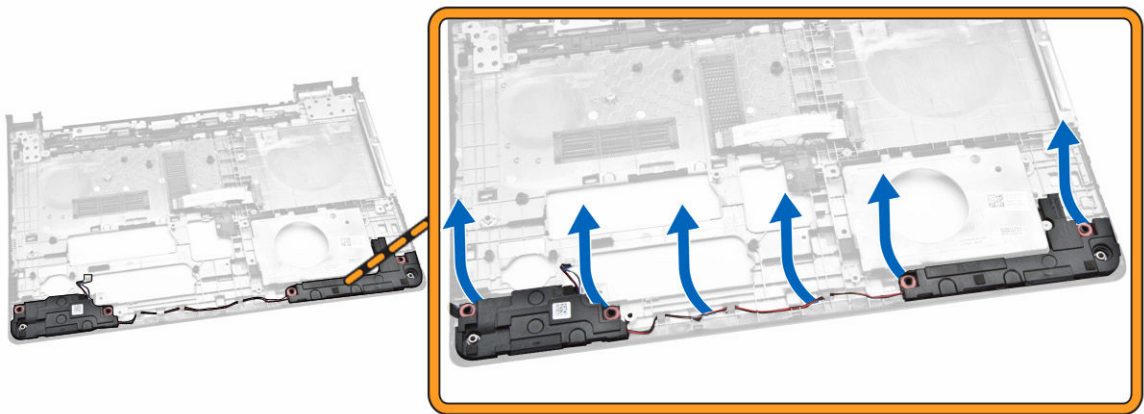

4. Sollevare e rimuovere gli altoparlanti dal telaio.

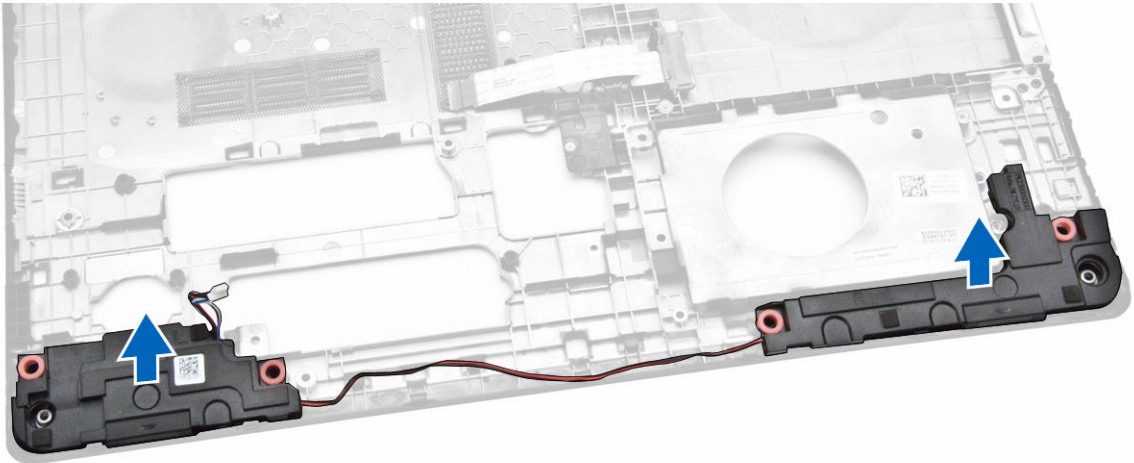

Installazione degli altoparlanti

1. Inserire gli altoparlanti nel telaio e premere i fermagli di contenimento per bloccarli in posizione.
2. Installare:
 - a. [coperchio della base](#)
 - b. [tastiera](#)
 - c. [modulo di memoria](#)
 - d. [disco rigido](#)
 - e. [scheda WLAN](#)
 - f. [pannello di accesso](#)
 - g. [unità disco ottico](#)
 - h. [batteria](#)
3. Seguire le procedure descritte in [Dopo aver effettuato interventi sui componenti interni del computer](#).

Rimozione della scheda di sistema

1. Seguire le procedure descritte in [Prima di effettuare interventi sui componenti interni del computer](#).
2. Rimuovere:
 - a. [batteria](#)
 - b. [unità disco ottico](#)
 - c. [pannello di accesso](#)
 - d. [disco rigido](#)
 - e. [scheda WLAN](#)
 - f. [modulo di memoria](#)
 - g. [tastiera](#)
 - h. [coperchio della base](#)
3. Effettuare le seguenti operazioni come illustrato nella figura:
 - a. Sollevare per sbloccare la linguetta di blocco [1].
 - b. Scollegare il cavo del pulsante di accensione e del touchpad [2].

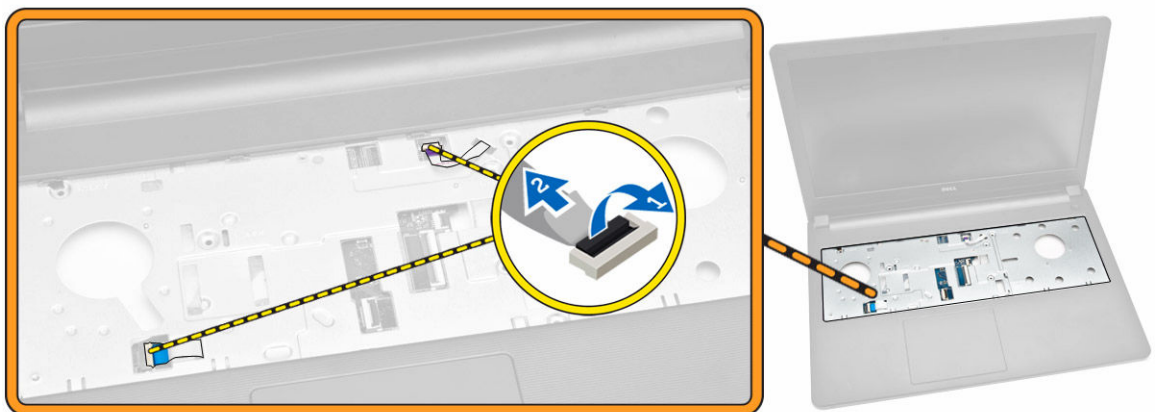

4. Effettuare le seguenti operazioni come illustrato nella figura:

- a. Sollevare la linguetta di blocco [1].
- b. Scollegare il cavo del gruppo dello schermo [2].
- c. Rimuovere il cavo del gruppo schermo dalle guide di instradamento [3].

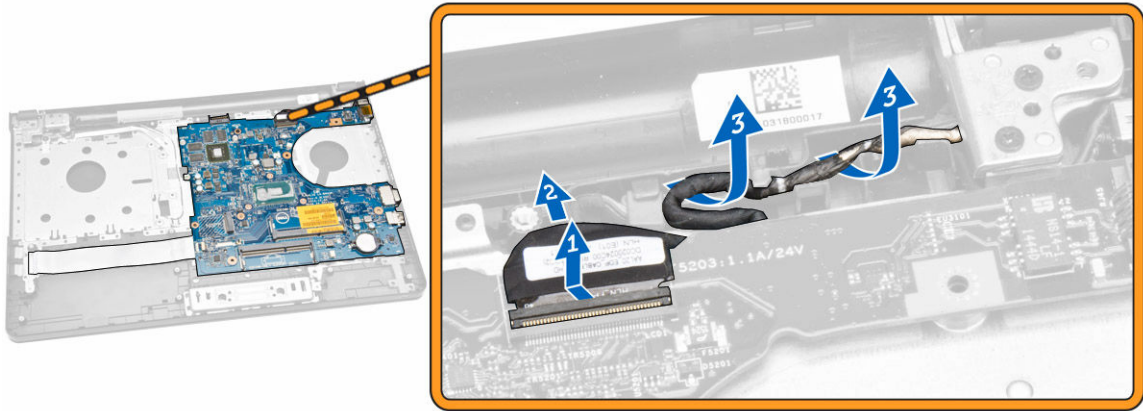

5. Effettuare le seguenti operazioni come illustrato nella figura:
 - a. Rimuovere la vite che fissa il connettore di alimentazione al computer [1].
 - b. Rimuovere il cavo del connettore di alimentazione dalle guide di instradamento [2].

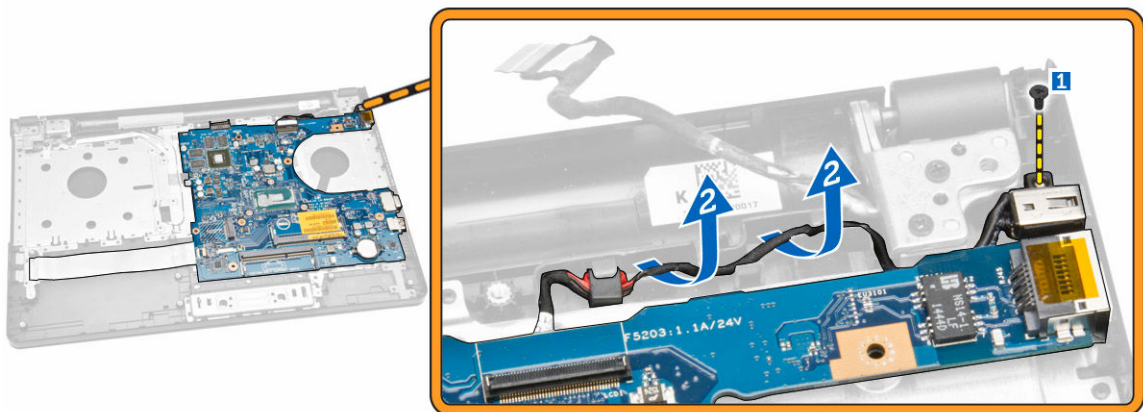

6. Effettuare le seguenti operazioni come illustrato nella figura:
 - a. Rimuovere la vite che fissa la scheda di sistema al telaio [1].
 - b. Sollevare e rimuovere la scheda di sistema dal telaio [2].

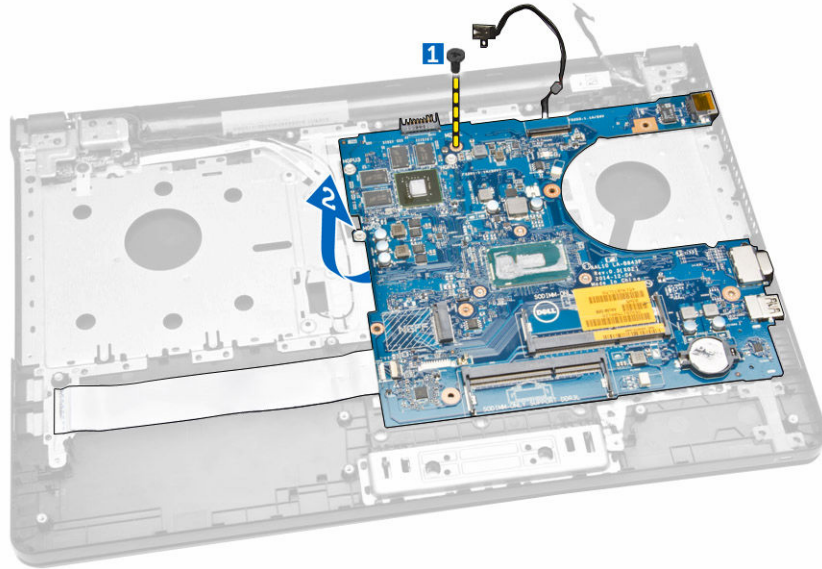

Installazione della scheda di sistema

1. Inserire la scheda di sistema nel telaio.
2. Serrare le viti che fissano la scheda di sistema al computer.
3. Collegare il connettore di alimentazione alla scheda di sistema.
4. Collegare il gruppo schermo alla scheda di sistema.
5. Installare:
 - a. [coperchio della base](#)
 - b. [tastiera](#)
 - c. [modulo di memoria](#)
 - d. [disco rigido](#)
 - e. [scheda WLAN](#)
 - f. [pannello di accesso](#)
 - g. [unità disco ottico](#)
 - h. [batteria](#)
6. Seguire le procedure descritte in [Dopo aver effettuato interventi sui componenti interni del computer](#).

Rimozione del connettore di alimentazione

1. Seguire le procedure descritte in [Prima di effettuare interventi sui componenti interni del computer](#).
2. Rimuovere:
 - a. [batteria](#)
 - b. [unità disco ottico](#)
 - c. [pannello di accesso](#)
 - d. [disco rigido](#)
 - e. [modulo di memoria](#)
 - f. [tastiera](#)
 - g. [coperchio della base](#)

- h. [scheda di sistema](#)
3. Scollegare il connettore di alimentazione principale dalla scheda di sistema e sollevarla dalla scheda di sistema.

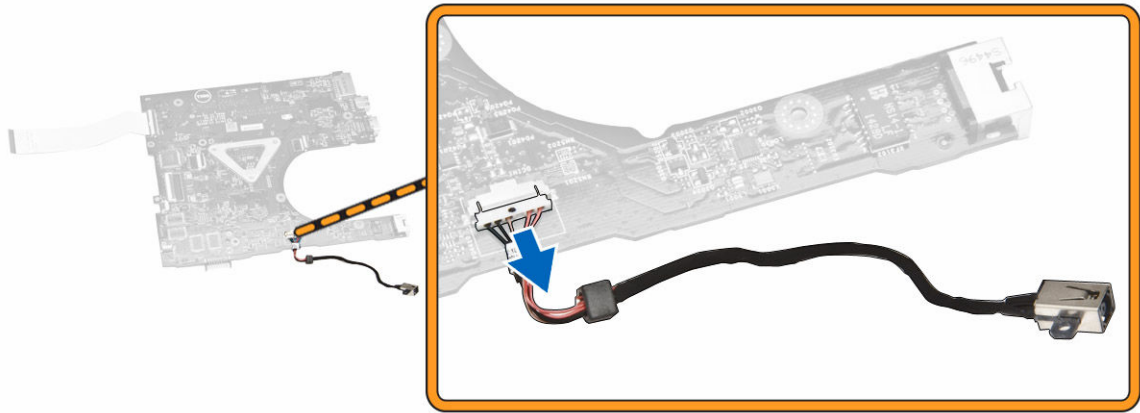

Installazione del connettore di alimentazione

1. Inserire il connettore di alimentazione nel relativo slot sul telaio e instradare il cavo nella linguetta di contenimento.
2. Collegare il cavo del connettore di alimentazione alla scheda di sistema.
3. Installare:
 - a. [scheda di sistema](#)
 - b. [coperchio della base](#)
 - c. [tastiera](#)
 - d. [modulo di memoria](#)
 - e. [disco rigido](#)
 - f. [pannello di accesso](#)
 - g. [unità disco ottico](#)
 - h. [batteria](#)
4. Seguire le procedure descritte in [Dopo aver effettuato interventi sui componenti interni del computer.](#)

Rimozione del gruppo dello schermo

1. Seguire le procedure descritte in [Prima di effettuare interventi sui componenti interni del computer.](#)
2. Rimuovere:
 - a. [batteria](#)
 - b. [unità disco ottico](#)
 - c. [pannello di accesso](#)
 - d. [disco rigido](#)
 - e. [modulo di memoria](#)
 - f. [tastiera](#)
3. Effettuare le seguenti operazioni come illustrato nella figura:
 - a. Sollevare la linguetta e scollegare il cavo del gruppo schermo [1] [2].

- b. Rimuovere il cavo del gruppo schermo dalle guide di instradamento [3].
- c. Rimuovere il cavo WLAN dalle guide di instradamento[4].

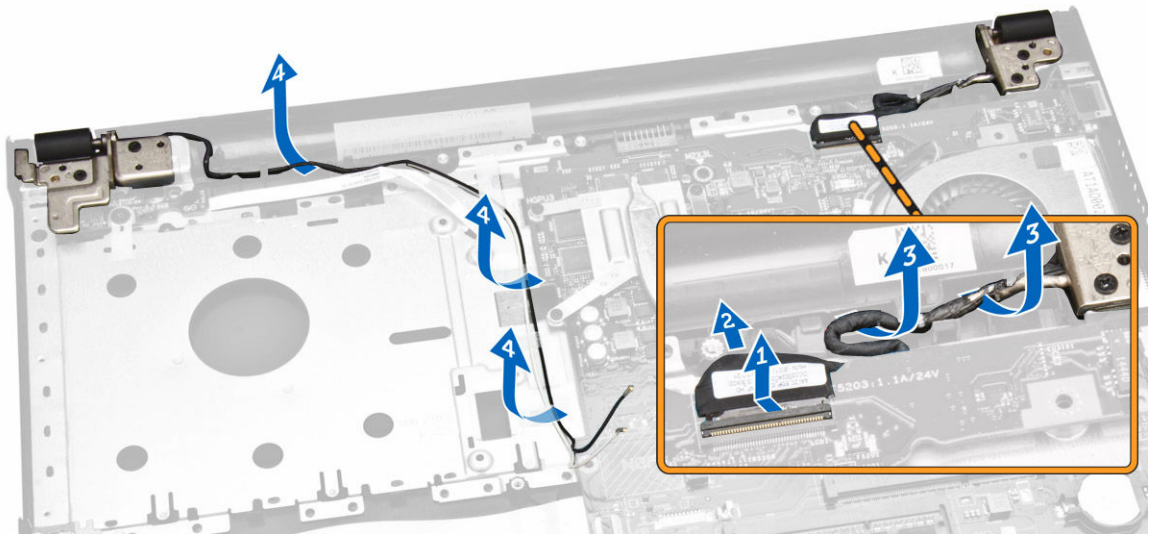

- 4. Rimuovere le viti dei cardini che fissano il gruppo schermo al computer.

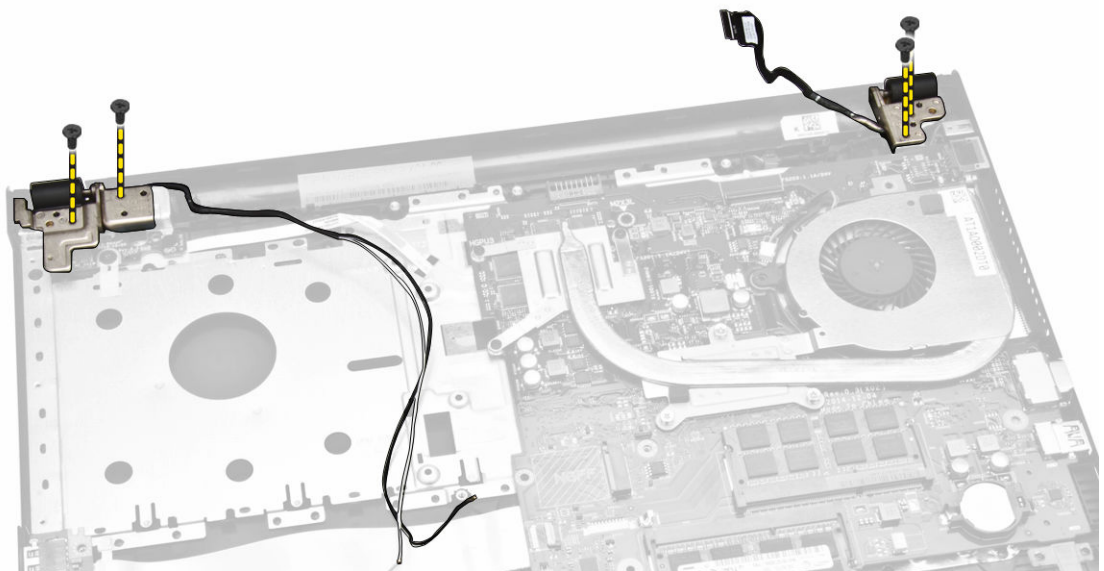

- 5. Effettuare le seguenti operazioni come illustrato nella figura:
 - a. Sollevare il gruppo schermo [1].
 - b. Far scorrere il gruppo schermo nella direzione indicata per rimuoverlo dal telaio [2].

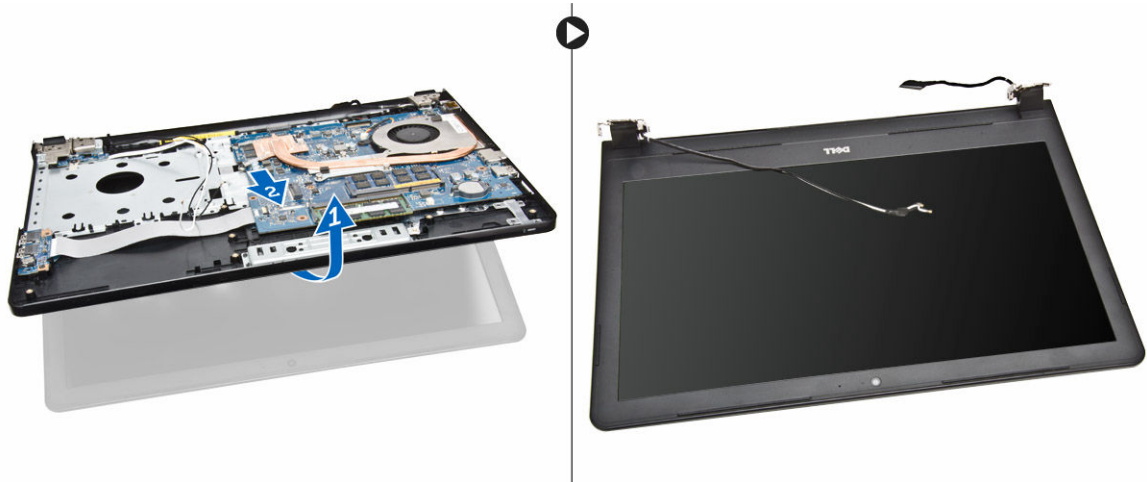

Installazione del gruppo dello schermo

1. Allineare il gruppo schermo al telaio.
2. Instradare il cavo WLAN e i cavi del gruppo schermo nelle rispettive linguette e serrare le viti dei cardini per fissare il gruppo schermo.
3. Installare:
 - a. [tastiera](#)
 - b. [modulo di memoria](#)
 - c. [disco rigido](#)
 - d. [pannello di accesso](#)
 - e. [unità disco ottico](#)
 - f. [batteria](#)
4. Seguire le procedure descritte in [Dopo aver effettuato interventi sui componenti interni del computer](#).

Rimozione del frontalino dello schermo

1. Seguire le procedure descritte in [Prima di effettuare interventi sui componenti interni del computer](#).
2. Rimuovere:
 - a. [batteria](#)
 - b. [unità disco ottico](#)
 - c. [pannello di accesso](#)
 - d. [disco rigido](#)
 - e. [modulo di memoria](#)
 - f. [tastiera](#)
 - g. [scheda di sistema](#)
 - h. [gruppo schermo](#)
3. Effettuare le seguenti operazioni come illustrato nella figura:
 - a. Posizionare il pannello dello schermo su una superficie stabile e fare leva lungo i bordi del pannello dello schermo [1].
 - b. Rimuovere il frontalino dello schermo dal computer [2].

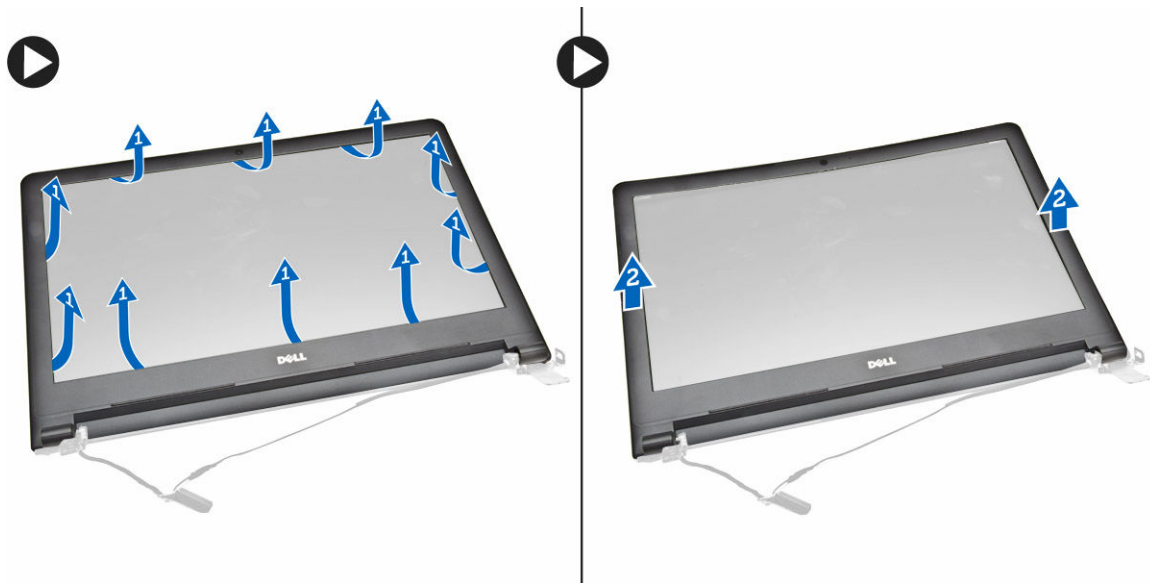

Installazione del frontalino dello schermo

1. Allineare e premere il frontalino dello schermo per fissarlo al gruppo schermo.
2. Installare:
 - a. [gruppo schermo](#)
 - b. [scheda di sistema](#)
 - c. [tastiera](#)
 - d. [modulo di memoria](#)
 - e. [disco rigido](#)
 - f. [pannello di accesso](#)
 - g. [unità disco ottico](#)
 - h. [batteria](#)
3. Seguire le procedure descritte in [Dopo aver effettuato interventi sui componenti interni del computer](#).

Rimozione della fotocamera

1. Seguire le procedure descritte in [Prima di effettuare interventi sui componenti interni del computer](#).
2. Rimuovere:
 - a. [batteria](#)
 - b. [unità disco ottico](#)
 - c. [Pannello di accesso](#)
 - d. [disco rigido](#)
 - e. [modulo di memoria](#)
 - f. [tastiera](#)
 - g. [coperchio della base](#)
 - h. [scheda di sistema](#)
 - i. [gruppo schermo](#)
3. Effettuare le seguenti operazioni come illustrato nella figura:

- a. Rimuovere il nastro che fissa il cavo della fotocamera [1].
- b. Scollegare il cavo della fotocamera dalla fotocamera [2].
- c. Rimuovere la fotocamera dal gruppo schermo [3].

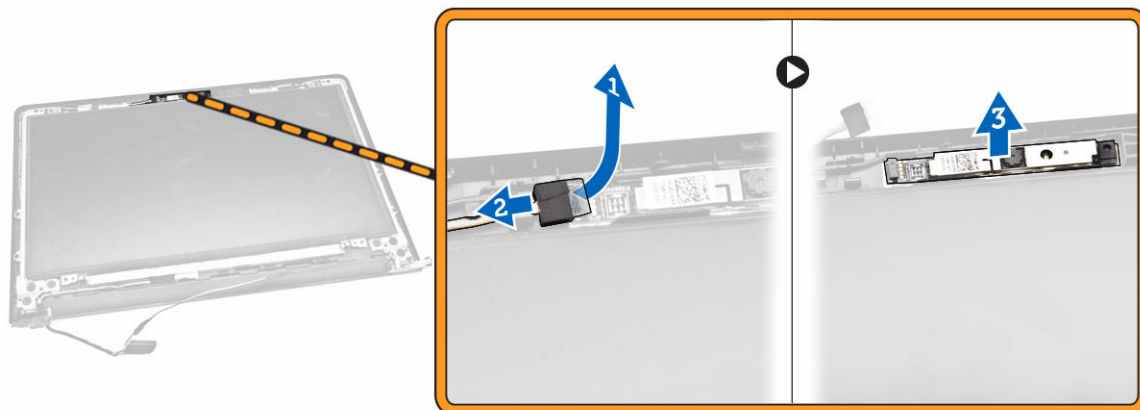

Installazione della fotocamera

1. Installare la fotocamera nel gruppo schermo.
2. Installare:
 - a. [gruppo schermo](#)
 - b. [coperchio della base](#)
 - c. [tastiera](#)
 - d. [modulo di memoria](#)
 - e. [scheda WLAN](#)
 - f. [disco rigido](#)
 - g. [pannello di accesso](#)
 - h. [unità disco ottico](#)
 - i. [batteria](#)
3. Seguire le procedure descritte in [Dopo aver effettuato interventi sui componenti interni del computer.](#)

Rimozione dei cardini dello schermo

1. Seguire le procedure descritte in [Prima di effettuare interventi sui componenti interni del computer.](#)
2. Rimuovere:
 - a. [batteria](#)
 - b. [unità disco ottico](#)
 - c. [pannello di accesso](#)
 - d. [disco rigido](#)
 - e. [modulo di memoria](#)
 - f. [tastiera](#)
 - g. [scheda di sistema](#)
 - h. [gruppo schermo](#)
 - i. [cornice dello schermo](#)

3. Effettuare le seguenti operazioni come illustrato nella figura:
 - a. Rimuovere le viti che fissano i cardini dello schermo al gruppo schermo [1].
 - b. Rimuovere i cardini dello schermo [2].

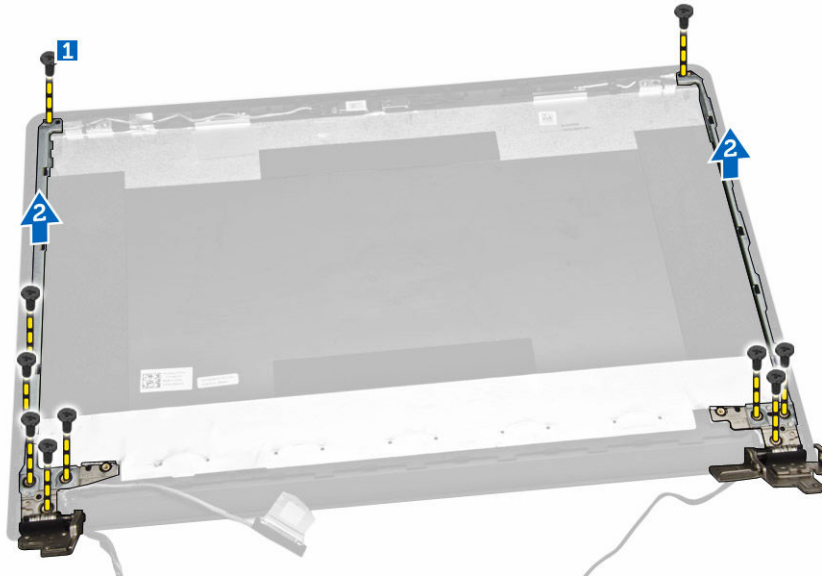

Installazione dei cardini dello schermo

1. Serrare le viti per fissare i cardini dello schermo al gruppo schermo.
2. Installare:
 - a. [cornice dello schermo](#)
 - b. [gruppo schermo](#)
 - c. [scheda di sistema](#)
 - d. [tastiera](#)
 - e. [modulo di memoria](#)
 - f. [disco rigido](#)
 - g. [pannello di accesso](#)
 - h. [unità disco ottico](#)
 - i. [batteria](#)
3. Seguire le procedure descritte in [Dopo aver effettuato interventi sui componenti interni del computer](#).

Rimozione del pannello dello schermo

1. Seguire le procedure descritte in [Prima di effettuare interventi sui componenti interni del computer](#).
2. Rimuovere:
 - a. [batteria](#)
 - b. [unità disco ottico](#)
 - c. [pannello di accesso](#)
 - d. [disco rigido](#)
 - e. [modulo di memoria](#)
 - f. [tastiera](#)

- g. [scheda di sistema](#)
- h. [gruppo schermo](#)
- i. [cornice dello schermo](#)
- j. [cardini dello schermo](#)

3. Effettuare le seguenti operazioni come illustrato nella figura:
- a. Rimuovere le viti che fissano il pannello dello schermo al gruppo schermo [1].
 - b. Sollevare il pannello dello schermo per accedere al cavo sottostante [2].



4. Effettuare le seguenti operazioni come illustrato nella figura:
- a. Rimuovere il nastro che fissa il cavo eDP al computer [1].
 - b. Sollevare e rimuovere il cavo eDP [2].

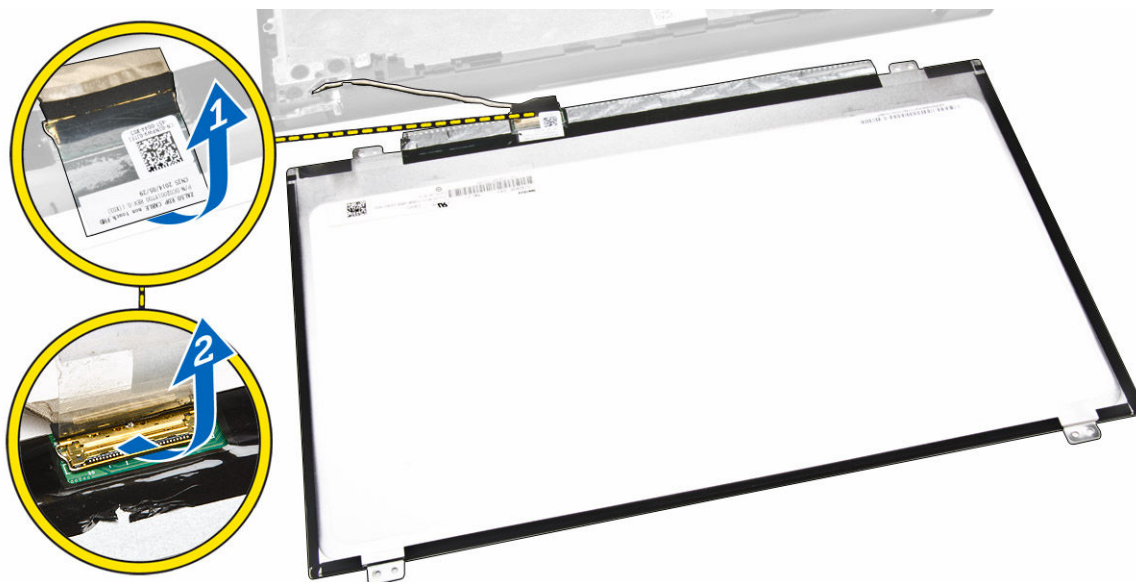

5. Effettuare le seguenti operazioni come illustrato nella figura:
- a. Scollegare il cavo eDP dal computer [1].
 - b. Rimuovere il pannello dello schermo dal computer [2].

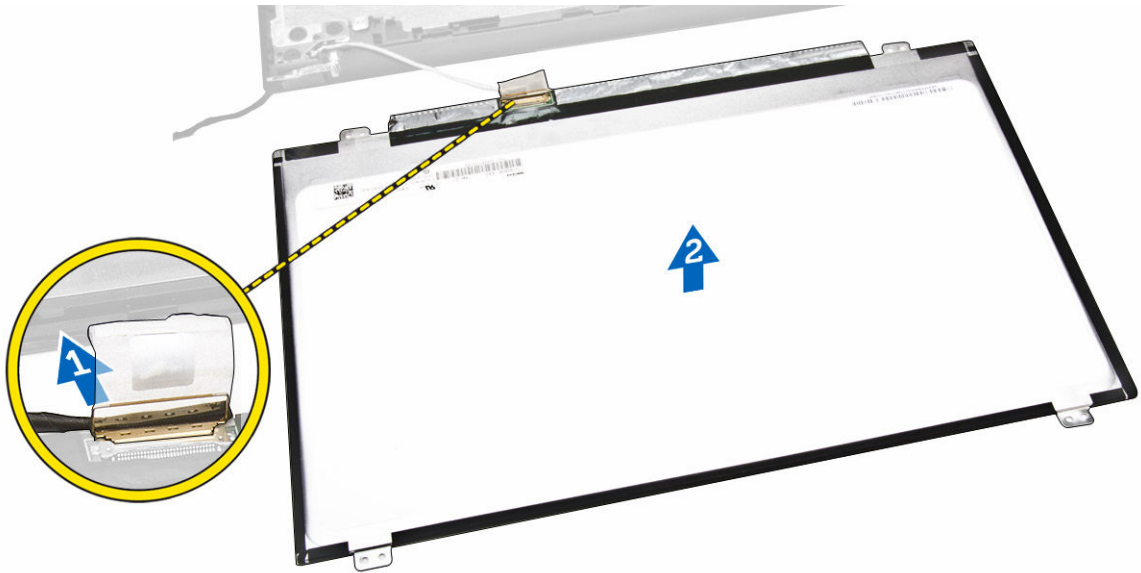

Installazione del pannello dello schermo

1. Collegare il cavo dello schermo al pannello dello schermo.
2. Applicare il nastro per fissare il cavo dello schermo.
3. Posizionare il pannello dello schermo sul gruppo schermo.
4. Serrare le viti per fissare il pannello dello schermo al gruppo schermo.
5. Installare:
 - a. [cardini dello schermo](#)
 - b. [cornice dello schermo](#)
 - c. [gruppo schermo](#)
 - d. [scheda di sistema](#)
 - e. [tastiera](#)
 - f. [modulo di memoria](#)
 - g. [disco rigido](#)
 - h. [pannello di accesso](#)
 - i. [unità disco ottico](#)
 - j. [batteria](#)
6. Seguire le procedure descritte in [Dopo aver effettuato interventi sui componenti interni del computer](#).

Configurazione del sistema

La configurazione del sistema abilita a gestire l'hardware del computer e a individuare le opzioni a livello di BIOS. Dalla configurazione del sistema è possibile:

- Modificare le configurazioni di NVRAM dopo aver aggiunto o rimosso hardware
- Visualizzare la configurazione dell'hardware di sistema
- Abilitare o disabilitare i dispositivi integrati
- Configurare i limiti delle prestazioni e della gestione del risparmio energetico
- Gestire la sicurezza del computer

Sequenza di avvio

La sequenza di avvio permette di ignorare la configurazione del sistema: ordine del dispositivo di avvio definito e avvio direttamente a un dispositivo specifico (ad esempio: unità ottica e disco rigido). Durante il POST (Power-on Self Test, Auto test all'accensione), quando appare il logo DELL, è possibile:

- Accedere al programma di configurazione del sistema premendo il tasto <F2>
- Attivare una sequenza di avvio temporanea premendo il tasto <F12>

Il menu della sequenza di avvio temporanea mostra i dispositivi da cui è possibile includere le opzioni di diagnostica. Le opzioni di avvio sono:

- Unità estraibile (se disponibile)
- Unità STXXXX

 **N.B.:** XXX denota il numero dell'unità SATA.

- Unità ottica
- Diagnostica

 **N.B.:** Scegliendo Diagnostica, verrà mostrata la schermata **ePSA diagnostics** (diagnostica ePSA).

Lo schermo della sequenza di avvio mostra inoltre le opzioni per l'accesso allo schermo della configurazione del sistema.

Tasti di navigazione

La seguente tabella mostra i tasti di navigazione di configurazione del sistema.



 **N.B.:** Per la maggior parte delle opzioni di configurazione del sistema, le modifiche effettuate sono registrate ma non hanno effetto fino al riavvio del computer.

Tabella 1. Tasti di navigazione

Tasti	Esplorazione
Freccia SU	Sposta al campo precedente.
Freccia GIÙ	Sposta al campo successivo.
<Invio>	Permette di selezionare un valore nel campo selezionato (se applicabile) o di seguire il link nel campo.
BARRA SPAZIATRICE	Espande o riduce una lista a scorrimento, se applicabile.
Scheda	Porta alla prossima area focale.
	 N.B.: Solo per browser con grafica normale.
<Esc>	Porta alla pagina precedente fino alla visualizzazione della schermata principale. Premendo <Esc> nella schermata principale viene visualizzato un messaggio che suggerisce di salvare qualsiasi modifica non salvata e di riavviare il sistema.
<F1>	Mostra il file di guida alla configurazione del sistema.

Opzioni di configurazione di sistema

 **N.B.:** A seconda del computer e dei dispositivi installati, gli elementi elencati in questa sezione potrebbero essere visualizzati o meno.

Tabella 2. Informazioni generali

Opzione	Descrizione
System Information	Questa sezione elenca le funzionalità principali dell'hardware del computer. <ul style="list-style-type: none"> • Informazioni di sistema: mostrano la versione BIOS, il tag assistenza, il tag asset, la data di proprietà, la data di produzione e il codice rapido di servizio. • Informazioni sulla memoria: visualizza la memoria installata, la memoria disponibile, la velocità di memoria, la modalità canali di memoria, la tecnologia di memoria, le dimensioni DIMM A e le dimensioni DIMM B. • Informazioni processore: mostrano il tipo di processore, il numero core, l'ID processore, la velocità di clock corrente, la velocità di clock minima, la velocità di clock massima, il processore cache L2, il processore cache L3, il supporto HT e la tecnologia a 64 bit. • Informazioni sul dispositivo: visualizzano il disco rigido principale, il dispositivo ODD, l'indirizzo MAC LOM, il controller video, la versione BIOS video, la memoria video, il tipo di pannello, la risoluzione originale, il controller audio, il dispositivo Wi-Fi, il dispositivo Bluetooth.
Battery Information	Visualizza lo stato della batteria e il tipo di adattatore c.a. collegato al computer.
Boot Sequence	Consente di avviare la sequenza <div style="display: inline-block; vertical-align: top; width: 400px;"> <p>Consente di modificare l'ordine in cui il computer prova a trovare un sistema operativo. Le opzioni sono:</p> <ul style="list-style-type: none"> • Windows Boot Manager • UEFI <p>Per impostazione predefinita, tutte le opzioni sono selezionate. È inoltre</p> </div>

Opzione	Descrizione
	possibile deselegionare un'opzione oppure modificare l'ordine di avvio.
Boot List Option	Consente di modificare l'opzione dell'elenco di avvio. <ul style="list-style-type: none"> • Riferimento • UEFI
Advanced Boot Options	Questa opzione consente di caricare legacy ROM opzionali. Per impostazione predefinita Enable Legacy Option ROM (Abilita Legacy ROM opzionali) non è selezionata.
Date/Time	Consente di modificare la data e l'ora.

Tabella 3. System Configuration (Configurazione del sistema)

Opzione	Descrizione
Integrated NIC	Consente di configurare il controller di rete integrato. Le opzioni sono: <ul style="list-style-type: none"> • Disabled (Disattivato) • Enabled (Attivato) • Enabled w/PXE (Abilitato con PXE): questa opzione è abilitata per impostazione predefinita.
SATA Operation	Consente di configurare il controller del disco rigido SATA interno. Le opzioni sono: <ul style="list-style-type: none"> • Disabled (Disattivato) • AHCI: questa opzione è abilitata per impostazione predefinita.
Drives	Consente di configurare le unità SATA sul sistema. Tutte le unità sono abilitate per impostazione predefinita. Le opzioni sono: <ul style="list-style-type: none"> • SATA-0: questa opzione è selezionata per impostazione predefinita • SATA-1: questa opzione è selezionata per impostazione predefinita
SMART Reporting	Questo campo controlla se durante l'avvio del sistema siano riportati errori del disco rigido per unità integrate. Questa tecnologia fa parte della specifica SMART (Self-Monitoring Analysis and Reporting Technology). <ul style="list-style-type: none"> • Enable SMART Reporting (Abilita Report SMART)
USB Configuration	Questo campo configura il controller USB integrato. Se Boot Support (Supporto di avvio) è abilitato, al sistema è permesso di avviare qualsiasi tipo di dispositivo di archiviazione di massa USB (HDD, periferica di memoria, floppy). Se la porta USB è abilitata, il dispositivo collegato a questa porta è abilitato e disponibile per il SO.



Opzione	Descrizione
	<p>Se la porta USB è disabilitata, il SO non riesce a vedere alcun dispositivo collegato a questa porta.</p> <ul style="list-style-type: none"> • Enable Boot Support (Attiva supporto avvio) • Enable External USB Port (Attiva porta USB esterna) • Abilitare il controller USB 3.0 <p> N.B.: Tastiera e mouse USB funzionano sempre nella configurazione del BIOS indipendentemente da queste impostazioni.</p>
Audio	<p>Questo campo attiva o disattiva il controller audio integrato. Per impostazione predefinita, l'opzione Enable Audio (Abilita Audio) è selezionata.</p>
Miscellaneous Devices	<p>Consente di abilitare o disabilitare i seguenti dispositivi:</p> <ul style="list-style-type: none"> • Enable Microphone (Attiva microfono) • Enable Camera (Attiva webcam) • Enable Media Card (Abilita scheda multimediale) • Disable Media Card (Disabilita scheda multimediale) <p> N.B.: Tutti i dispositivi sono abilitati per impostazione predefinita. È inoltre possibile abilitare o disabilitare la scheda multimediale.</p>

Tabella 4. Video







Opzione	Descrizione
LCD Brightness	<p>Consente di impostare la luminosità dello schermo in base alla sorgente di alimentazione (batteria o c.a.).</p> <p> N.B.: L'impostazione Video sarà visibile solo quando una scheda video è installata sul sistema.</p>
Switchable Graphics	<p>Questa opzione abilita o disabilita le tecnologie di grafica intercambiabile. Consente di impostare la luminosità dello schermo in base alla sorgente di alimentazione (On Battery [Alimentazione a batteria] e On AC).</p> <p> N.B.: Può essere abilitato solo per Windows 7 e versioni successive di Windows o il sistema operativo Ubuntu.</p>

Tabella 5. Security

Opzione	Descrizione
Admin Password	<p>Consente di impostare, modificare o eliminare la password amministratore (admin).</p>

Opzione	Descrizione
	<p> N.B.: È necessario impostare la password dell'amministratore prima di impostare il sistema o la password del disco rigido. La cancellazione della password dell'amministratore comporta la cancellazione automatica della password di sistema e della password del disco rigido.</p> <p> N.B.: Modifiche eseguite correttamente della password entrano in vigore immediatamente.</p> <p>Impostazione predefinita: non impostata</p>
System Password	<p>Consente di impostare, modificare o eliminare la password del sistema.</p> <p> N.B.: Modifiche eseguite correttamente della password entrano in vigore immediatamente.</p> <p>Impostazione predefinita: non impostata</p>
Internal HDD-0 Password	<p>Consente di impostare, modificare o eliminare la password nell'unità del disco rigido interna del sistema.</p> <p> N.B.: Modifiche eseguite correttamente della password entrano in vigore immediatamente.</p> <p>Impostazione predefinita: non impostata</p>
Strong Password	<p>Consente di attivare l'opzione in base alla quale devono sempre essere impostate password sicure.</p> <p>Impostazione predefinita: Enable Strong Password (Attiva password sicura) non è selezionato.</p> <p> N.B.: Se l'opzione Strong Password (Password sicura) è abilitato, le password dell'amministratore e di sistema devono contenere almeno un carattere maiuscolo e un carattere minuscolo e devono avere una lunghezza di almeno 8 caratteri.</p>
Password Configuration	<p>Consente di determinare la lunghezza massima e minima delle password Amministratore e Sistema.</p>
Password Bypass	<p>Consente di attivare o disattivare l'autorizzazione a ignorare la password del sistema e dell'HDD interno, se impostate. Le opzioni sono:</p> <ul style="list-style-type: none"> • Disabled (Disattivato) • Reboot bypass (Ignora riavvio) <p>Impostazione predefinita: Disabled (Disattivato)</p>
Password Change	<p>Consente di abilitare l'autorizzazione di disabilitazione delle password di sistema e del disco rigido quando è impostata la password admin.</p> <p>Impostazione predefinita: Allow Non-Admin Password Change (Consenti modifica password non amministratore) selezionata.</p>

Opzione	Descrizione
Non-Admin Setup Changes	Consente di determinare se sono consentite modifiche alle opzioni di impostazione quando è impostata una Password amministratore. Se disabilitata, le opzioni di impostazione sono bloccate dalla password admin.
CPU XD Support	Consente di attivare la modalità esecuzione disattivata del processore. Enable CPU XD Support (Abilita Supporto CPU XD) (Impostazione predefinita)
Admin Setup Lockout	Consente di impedire agli utenti di entrare nella configurazione quando è impostata una password amministratore. Impostazione predefinita: Enable Admin Setup Lockout (Abilita blocco configurazione admin) non è selezionato.

Tabella 6. Secure Boot

Opzione	Descrizione
Secure Boot Enable	<p>Questa opzione abilita o disabilita la Secure Boot Feature (funzione Avvio protetto).</p> <ul style="list-style-type: none"> • Disabled (Disattivato) • Enabled (Attivato) <p>Impostazione predefinita: l'opzione è disabilitata.</p>
Expert Key Management	<p>Consente di manipolare il database delle chiavi di sicurezza solo se il sistema è in modalità personalizzata. L'opzione Abilita modalità personalizzata non è impostata per impostazione predefinita. Le opzioni sono:</p> <ul style="list-style-type: none"> • PK • KEK • db • dbx <p>Se si attiva la Modalità personalizzata, le rilevanti opzioni per PK, KEK, db, and dbx vengono visualizzate. Le opzioni sono:</p> <ul style="list-style-type: none"> • Salva in file: salva la chiave su un file selezionato dall'utente. • Sostituisci da file: sostituisce la chiave corrente con una chiave di un file selezionato dall'utente. • Aggiungi da file: aggiunge una chiave al database corrente da un file selezionato dall'utente. • Elimina: elimina la chiave selezionata. • Reimposta tutte le chiavi: reimposta le impostazioni iniziali. • Elimina tutte le chiavi: elimina tutte le chiavi. <p> N.B.: Se si disabilita la Modalità personalizzata, tutte le modifiche verranno cancellate e le chiavi ripristinate alle impostazioni iniziali.</p>

Tabella 7. Prestazioni

Opzione	Descrizione
Multi Core Support	<p>Questo campo specifica se il processore avrà uno o tutti i core abilitati. Le prestazioni di alcune applicazioni miglioreranno con la presenza di core aggiuntivi. Questa opzione è abilitata per impostazione predefinita. Consente di abilitare o disabilitare il supporto multi core per il processore. Il processore installato supporta due core. Se Multi Core Support (Supporto multi core) viene abilitato, due core verranno abilitati. Se Multi Core Support (Supporto multi core) viene disabilitato, uno dei core verrà attivato.</p> <ul style="list-style-type: none"> • Enable Multi Core Support (Abilita supporto multi-core) <p>Impostazione predefinita: l'opzione è abilitata.</p>
Intel SpeedStep	<p>Consente di attivare o disattivare la funzione Intel SpeedStep.</p> <ul style="list-style-type: none"> • Enable Intel SpeedStep (Abilita Intel SpeedStep): <p>Impostazione predefinita: l'opzione è abilitata.</p>
C States Control	<p>Consente di attivare o disattivare gli stati di standby del processore aggiuntivi.</p> <ul style="list-style-type: none"> • Stati C <p>Impostazione predefinita: l'opzione è abilitata.</p>
Intel TurboBoost	<p>Consente di attivare o disattivare la modalità Intel TurboBoost del processore.</p> <ul style="list-style-type: none"> • Enable Intel TurboBoost (Abilita Intel TurboBoost): <p>Impostazione predefinita: l'opzione è abilitata.</p>
Hyper-Thread Control	<p>Consente di attivare o disattivare l'HyperThreading del processore.</p> <ul style="list-style-type: none"> • Disabled (Disattivato) • Enabled (Attivato) <p>Impostazione predefinita: l'opzione è abilitata.</p>

Tabella 8. Power Management (Gestione del risparmio di energia)

Opzione	Descrizione
AC Behavior	<p>Consente di abilitare o disabilitare l'accensione automatica del computer quando è collegato un adattatore c.a.</p> <p>Impostazione predefinita: Wake on AC (Attiva in c.a.) non selezionato.</p>
Auto On Time	<p>Consente di impostare l'orario in cui il computer deve accendersi automaticamente. Le opzioni sono:</p> <ul style="list-style-type: none"> • Disabilitato (impostazione predefinita) • Every Day (Ogni giorno) • Weekdays (Giorni feriali)



Opzione	Descrizione
	<ul style="list-style-type: none"> Select Days (Seleziona giorni)
USB Wake Support	<p>Consente di abilitare la riattivazione dallo Standby del sistema ad opera delle periferiche USB.</p> <p> N.B.: Questa funzione è funzionale solo quando è collegato l'adattatore c.a. Se l'adattatore c.a. è rimosso durante lo Standby, la configurazione del sistema rimuoverà l'alimentazione da tutte le porte USB per conservare la carica della batteria.</p> <ul style="list-style-type: none"> Enable USB Wake Support (Attiva supporto riattivazione USB) <p>Impostazione predefinita: l'opzione è disabilitata.</p>
Wake on LAN/WLAN	<p>Consente di abilitare o disabilitare la funzione che accende il computer dallo stato di Off quando attivato da un segnale LAN.</p> <ul style="list-style-type: none"> Disabled (Disabilitato): questa opzione è abilitata per impostazione predefinita. LAN Only (Solo LAN)
Advanced Battery Charge Configuration	<p>Questa opzione consente di ottimizzare lo stato di salute della batteria. In questo modo, il sistema utilizza l'algoritmo di ricarica standard e altre tecniche, durante le ore di non lavoro al fine di migliorare lo stato di salute della batteria.</p> <p>Disabilitato (impostazione predefinita)</p>
Primary Battery Charge Configuration	<p>Consente di selezionare la modalità di ricarica per la batteria. Le opzioni sono:</p> <ul style="list-style-type: none"> Adaptive (Adattivo) Standard: ricarica completa della batteria a velocità standard. Primarily AC use (Usa principalmente CA) Custom (Personalizzato) <p>Se l'opzione Custom Charge (Carica personalizzata) è selezionata, è possibile configurare anche l'inizio e la fine della carica personalizzata.</p> <p> N.B.: Tutte le modalità di ricarica potrebbero non essere disponibili per tutti i tipi di batterie. Per abilitare questa opzione, disabilitare l'opzione Advanced Battery Charge Configuration (Configurazione avanzata carica della batteria).</p>

Tabella 9. POST Behavior

Opzione	Descrizione
Adapter Warnings	Consente di abilitare o disabilitare i messaggi di avvertenza del setup del sistema (BIOS) quando si usano determinati adattatori di alimentazione.

Opzione	Descrizione
	Impostazione predefinita: Enable Adapter Warnings (Abilita messaggi di avvertenza adattatore)
Fn Lock Option	<p>Consente alla combinazione di tasti di scelta rapida <Fn>+<Esc> di alternare il comportamento principale di F1-F12, tra le funzioni secondarie e standard.</p> <ul style="list-style-type: none"> • Lock Mode Disable / Standard (modalità Blocco disattiva/Standard). Questa opzione è abilitata per impostazione predefinita. • Lock Mode Enable / Secondary (modalità Blocco attiva/Secondaria)
Fastboot	<p>Consente di accelerare il processo di avvio ignorando alcune fasi di compatibilità. Le opzioni sono:</p> <ul style="list-style-type: none"> • Minimal (Minimo) • Thorough (impostazione predefinita) • Automatica

Tabella 10. Supporto di virtualizzazione

Opzione	Descrizione
Virtualization	<p>Consente di abilitare o disabilitare la tecnologia Intel Virtualization Technology.</p> <ul style="list-style-type: none"> • Enable Intel Virtualization Technology (Abilita Tecnologia Intel Virtualization) (impostazione predefinita)
VT for Direct I/O	<p>Abilita o disabilita l'utilizzo da parte del monitor di macchina virtuale (VMM) delle funzionalità hardware aggiuntive fornite dalla tecnologia Intel® Virtualization per l'I/O diretto.</p> <p>Enable Intel VT for Direct I/O (Abilita Intel VT per I/O diretta) (abilitata per impostazione predefinita)</p>

Tabella 11. Wireless

Opzione	Descrizione
Wireless Switch	<p>Consente di impostare i dispositivi wireless che possono essere controllati dallo switch. Le opzioni sono:</p> <ul style="list-style-type: none"> • WLAN/WiGig • Bluetooth <p>Tutte le opzioni sono abilitate per impostazione predefinita.</p>
Wireless Device Enable	<p>Consente di abilitare o disabilitare i dispositivi interni wireless.</p> <ul style="list-style-type: none"> • WLAN/WiGig • Bluetooth

Opzione	Descrizione
	Tutte le opzioni sono abilitate per impostazione predefinita.

Tabella 12. Manutenzione



Opzione	Descrizione
Service Tag	Visualizza il Numero di servizio del computer.
Asset Tag	Consente di creare un asset tag di sistema, se non è già impostato. Questa opzione non è impostata per impostazione predefinita.
BIOS Downgrade	Questo campo controlla il lampeggiamento del firmware del sistema alle revisioni precedenti. Consente il downgrade del BIOS (Abilitata per impostazione predefinita)

Tabella 13. Registri di sistema

Opzione	Descrizione
BIOS Events	Consente di visualizzare e cancellare gli eventi POST della Configurazione del sistema (BIOS).

Aggiornamento del BIOS

Si raccomanda di aggiornare il BIOS (configurazione del sistema) durante il ricollocamento della scheda di sistema oppure quando è disponibile un aggiornamento. Per quanto riguarda i portatili, assicurarsi che la batteria del computer sia completamente carica e collegata alla presa di alimentazione.

1. Riavviare il computer.
2. Accedere all'indirizzo Web **dell.com/support**.
3. Inserire il **Numero di servizio** oppure **Codice di servizio rapido** e fare clic su **Submit** (Invia).
 -  **N.B.:** Per individuare il Numero di servizio, cliccare su Dove trovo il **Numero di servizio?**
 -  **N.B.:** Se non si riesce a trovare il Numero di servizio, fare clic su **Rileva Numero di servizio**. Seguire le istruzioni visualizzate sullo schermo.
4. Se non è possibile individuare il numero di servizio selezionare la Categoria prodotto del proprio computer.
5. Selezionare il **Tipo di prodotto** dall'elenco.
6. Selezionare il modello del computer per visualizzare la pagina di **Supporto del prodotto**.
7. Fare clic su **Ottieni driver** e quindi su **Visualizza tutti driver**.
Viene visualizzata la pagina Driver e download.
8. Nella schermata Drivers e download, sotto l'elenco a discesa **Sistema operativo**, selezionare **BIOS**.
9. Identificare gli ultimi file del BIOS e fare clic su **Download File** (Scarica file).
È anche possibile analizzare i driver che necessitano di un aggiornamento. Per farlo è sufficiente per il prodotto, fare clic su **Analizza gli aggiornamenti del sistema** e seguire le istruzioni visualizzate.
10. Selezionare la modalità di download desiderata in **Selezionare la modalità di download desiderata nella finestra di seguito**; fare clic su **Download file (Scarica file)**.
Viene visualizzata la finestra **File Download** (Scarica file).

11. Fare clic su **Save** (Salva) per salvare il file sul desktop.
12. Fare clic su **Run** (Esegui) per installare le impostazioni del BIOS aggiornate sul computer.
Seguire le istruzioni sulla schermata.

Password di sistema e password della configurazione

È possibile creare una password del sistema e una password della configurazione per proteggere il computer.

Tipo di password	Descrizione
Password del sistema	La password da inserire per accedere al sistema.
Password della configurazione	La password da inserire per accedere ed effettuare modifiche alle impostazioni del BIOS del computer.

 **ATTENZIONE:** Le funzionalità della password forniscono un livello di sicurezza di base per i dati sul computer.

 **ATTENZIONE:** Chiunque può accedere ai dati memorizzati sul computer se non è bloccato o se lasciato incustodito.

 **N.B.:** Il computer è consegnato con password del sistema e della configurazione disabilitate.

Assegnazione di una password di sistema e di una password di configurazione

È possibile assegnare una **System Password** (Password del sistema) e/o una **Setup Password** (Password della configurazione) oppure modificare una **System Password** (Password del sistema) esistente e/o una **Setup Password** (Password della configurazione) solo quando **Password Status** (Stato password) è **Unlocked** (Sbloccato). Se lo Stato della password è **Locked** (Bloccato), non è possibile modificare la password del sistema.

 **N.B.:** Se il ponticello della password è disabilitato, la password del sistema esistente e la password della configurazione vengono eliminate e non è necessario fornire la password di sistema per accedere al computer.

Per immettere una configurazione del sistema, premere <F2> subito dopo l'accensione o il riavvio.

1. Nella schermata **System BIOS** (BIOS di sistema) oppure **System Setup** (configurazione del sistema), selezionare **System Security** (Protezione del sistema) e premere <Enter>.
Viene visualizzata la schermata della **System Security** (Protezione del sistema).
2. Nella schermata **System Security** (Protezione del sistema), verificare che lo **Password Status** (Stato password) sia **Unlocked** (Sbloccato).
3. Selezionare **System Password** (Password del sistema), inserire la password del sistema personale e premere <Enter> o <Tab>.

Utilizzare le seguenti linee guida per assegnare la password del sistema:

- Una password può contenere fino a 32 caratteri.
- La password può contenere numeri tra 0 e 9.
- Sono consentite solo lettere minuscole, lettere maiuscole non sono consentite.
- Sono consentiti solo i seguenti caratteri speciali: spazio, (*), (+), (.), (-), (.), (/), (:), (I), (\), (l), (`).

Reinserire la password del sistema quando richiesto.

4. Digitare la password del sistema inserita in precedenza e premere **OK**.
5. Selezionare **Setup Password** (password della configurazione), digitare la password di sistema e premere <Enter> o <Tab>.

Un messaggio richiede di reinserire la password della configurazione.
6. Digitare la password della configurazione inserita in precedenza e premere **OK**.
7. Premere <Esc> e un messaggio richiede di salvare le modifiche.
8. Premere <Y> per salvare le modifiche.

Il computer si riavvia.

Modifica o eliminazione di una password esistente e/o della password del sistema.

Assicurarsi che **Password Status** (Stato password) sia sbloccato (nella configurazione del sistema) prima di provare ad eliminare o modificare la password del sistema esistente e/o la password del sistema. Non è possibile eliminare o modificare una password esistente o di configurazione, se **Password Status** (Stato password) è bloccato.

Per entrare nella configurazione del sistema, premere <F2> immediatamente dopo l'accensione o il riavvio.

1. Nella schermata **System BIOS** (Bios di sistema) oppure **System Setup** (configurazione del sistema), selezionare **System Security** (Protezione del sistema) e premere <Invio>.

La schermata **System Security** (Protezione del sistema) viene mostrata.
2. Nella schermata **System Security** (Protezione del sistema), verificare che **Password Status** (Stato password) sia **Unlocked** (Sbloccato).
3. Selezionare **System Password** (Password del sistema), dopo aver alterato o eliminato la password del sistema esistente e premere <Invio> o <Tab>.
4. Selezionare **System Password** (Password del sistema), dopo aver alterato o eliminato la password della configurazione esistente e premere <Invio> o <Tab>.

 **N.B.:** Se vengono modificate la password del sistema e/o della configurazione, reinserire la nuova password quando richiesto. Se vengono eliminate la password del sistema e/o la password della configurazione, confermare l'eliminazione quando richiesto.
5. Premere <Esc> e un messaggio suggerisce di salvare i cambiamenti.
6. Premere <Y> per salvare le modifiche e uscire dalla configurazione del sistema.

Il computer si riavvia.

Diagnostica

Diagnostica della valutazione del sistema di preavvio (ePSA)

La diagnostica ePSA (conosciuta anche come diagnostica di sistema) esegue un controllo completo dell'hardware. L'ePSA è incorporata nel BIOS e avviata dal BIOS internamente. La diagnostica di sistema incorporata fornisce una serie di opzioni per dispositivi particolari o gruppi di servizi che consentono di:

- Eseguire i test automaticamente oppure in modalità interattiva
- Ripetere i test
- Mostrare o salvare i risultati dei test
- Eseguire test approfonditi in modo da familiarizzare con opzioni di test aggiuntive per fornire ulteriori informazioni sui dispositivi in cui si è verificato l'errore
- Visualizzare i messaggi di stato che informano se i test sono stati completati con successo
- Visualizzare i messaggi di errore che informano dei problemi incontrati durante l'esecuzione del test

 **ATTENZIONE: Utilizzare la diagnostica di sistema per testare esclusivamente il proprio computer. L'utilizzo di questo programma con altri computer potrebbe causare risultati non validi oppure messaggi di errore.**

 **N.B.:** Alcuni test per dispositivi specifici richiedono l'interazione dell'utente. Assicurarsi sempre di essere presenti al terminale del computer durante l'esecuzione dei test di diagnostica.

1. Accendere il computer.
2. All'avvio del computer, premere il tasto <F12> quando viene visualizzato il logo Dell.
3. Nella schermata del menu di avvio, selezionare l'opzione **Diagnostica** (Diagnostica).
Viene visualizzata la finestra **Enhanced Pre-boot System Assessment** (Valutazione del sistema di Pre-Boot) in cui sono elencati tutti i dispositivi rilevati nel computer. La diagnostica inizia ad eseguire i test su tutti i dispositivi rilevati.
4. Se si desidera eseguire un test di diagnostica in un dispositivo specifico, premere <Esc> e fare clic su **Yes** (Sì) per interrompere il test di diagnostica.
5. Selezionare il dispositivo dal pannello sinistro e fare clic su **Run Tests** (Esegui i test).
6. In caso di problemi, vengono visualizzati i codici di errore.
Annotare il codice di errore e contattare Dell.

Specifiche

Specifiche



 **N.B.:** Le offerte possono variare a seconda del Paese. Per maggiori informazioni sulla configurazione del computer, fare clic su Start  (**icona Start**), → **Guida e supporto tecnico**, quindi selezionare l'opzione per visualizzare le informazioni sul computer.

Tabella 14. Informazioni di sistema

Caratteristica	Descrizione
Chipset	integrata nel processore
Larghezza del bus della memoria DRAM	64 bit
EPROM flash	16 MB

Tabella 15. Processore

Caratteristica	Descrizione
Processor Type	<ul style="list-style-type: none"> • Processori Intel core i3/i5/i7 di sesta generazione • Intel Celeron Dual Core • Intel Pentium Quard Core
Cache L1	128 KB
Memoria cache L2	512 KB
Memoria cache L3	Fino a 4 MB

Tabella 16. Memoria

Caratteristica	Descrizione
Connettore della memoria	due connettori DDR3L internamente accessibili
Capacità della memoria	2 GB, 4 GB e 8 GB
Velocità memoria	1600 MHz
Memoria minima	2 GB
Memoria massima	16 GB

Tabella 17. Audio

Caratteristica	Descrizione
Tipo	audio ad alta definizione a due canali
Controller	Realtek ALC3234 con Waves Maxx Audio
Conversione stereo	24 bit (da analogico a digitale e da digitale ad analogico)
Interfaccia	Bus Intel HDA
Altoparlanti	2 x 2 W
Controlli volume	menu dei programmi e tasti di controllo multimediale della tastiera

Tabella 18. Video

Caratteristica	Descrizione
Tipo di video	eDP
Controller video:	
UMA	Scheda grafica Intel HD (memoria condivisa)
Discreta	AMD Radeom R5 M315 (fino a 2 GB di DDR3)
Bus di dati:	64 bit
Supporto per schermo esterno	VGA

Tabella 19. Videocamera

Caratteristica	Descrizione
Risoluzione della videocamera	risoluzione HD
Risoluzione video (massima)	1280 x 720 (HD) a 30 fps (massimo)
Angolo di visualizzazione diagonale	74°

Tabella 20. Comunicazione

Caratteristica	Descrizione
Adattatore di rete	Ethernet LAN 10/100/1000 Mbps su scheda madre (LOM)
Connessione senza fili	<ul style="list-style-type: none"> • Wi-Fi 802.11 b/g/n • Bluetooth 4.0

Tabella 21. Porte e connettori

Caratteristica	Descrizione
Audio	una porta combinata cuffia/microfono (auricolare)
Video	VGA
Adattatore di rete	porta singola RJ-45

Caratteristica	Descrizione
USB:	<ul style="list-style-type: none"> • una porta USB 3.0 • due porte USB 2.0
 N.B.: Il connettore USB 3.0 alimentato supporta anche Microsoft Kernel Debugging. Le porte sono identificate nella documentazione spedita con il computer.	
Lettore di schede multimediali	uno slot SD

Tabella 22. Schermo

Caratteristica	Vostro 15-3559	
Tipo	<ul style="list-style-type: none"> • 15,6" HD WLED • FHD non a sfioramento da 15,6 pollici 	
Dimensioni:		
	HD non a sfioramento	FHD non a sfioramento
Altezza	224,30 mm (8,83 pollici)	223,80 mm (8,81 pollici)
Diagonale	396,24 mm (15,60 pollici)	396,24 mm (15,60 pollici)
Larghezza	360,00 mm (14,17 pollici)	359,50 mm (14,15 pollici)
Risoluzione massima	1366 x 768 pixel	1920 x 1080 pixel
Area attiva (X/Y)	344,20 mm x 193,50 mm (13,55 pollici x 7,62 pollici)	
Massima luminosità	200 nit	
Angolo operativo	Da 0° (chiuso) a 135°	
Frequenza d'aggiornamento	60 Hz	
Angoli di visualizzazione minimi:		
Orizzontale	40°/40°	
Verticale	10°/30°	
Passo pixel	0,2265 mm	

Tabella 23. Tastiera

Caratteristica	Descrizione
Numero di tasti:	US 101, Brasile 104, RU 102 e Giappone 105

Tabella 24. Touchpad

Caratteristica	Descrizione
Area attiva:	
Asse X	105,00 mm (4,13 pollici)
Asse Y	80,00 mm (3,14 pollici)

Tabella 25. Batteria

Caratteristica	Descrizione
Tipo	• "Smart" agli ioni di litio a 4 elementi (47 Wh)
Dimensioni:	
Altezza	20,00 mm (0,78 pollici)
Larghezza	270,00 mm (10,63 pollici)
Profondità	37,50 mm (1,47 pollici)
Peso	0,26 kg (0,56 libbre)
Durata	300 cicli di scarica/ricarica
Tensione	14,80 V c.c.
Intervallo di temperatura:	
In funzione	Da 0 °C a 35 °C (da 32 °F a 95 °F)
A riposo	Da -40 °C a 65 °C (da -40 °F a 149 °F)
Batteria pulsante	Ioni di litio CR2032 da 3 V

Tabella 26. Adattatore c.a.

Caratteristica	Descrizione
Tipo	45 W 65 W
Tensione d'ingresso	da 100 V c.a. a 240 V c.a.
Frequenza d'entrata	50 Hz-60 Hz
Corrente d'ingresso (massima)	
45 W	1,30 A
65 W	1,70 A
Corrente di uscita	
45 W	2,31 A
65 W	3,34 A
Tensione nominale di uscita	19,50 V c.c.
Intervallo di temperatura:	

Caratteristica	Descrizione
In funzione	Da 0 °C a 40 °C (da 32 °F a 104 °F)
A riposo	Da -40 °C a 70 °C (da -40 °F a 158 °F)

Tabella 27. Caratteristiche

Caratteristica	Descrizione
Altezza:	23,75 mm (0,93 pollici)
Larghezza:	380,00 mm (14,96 pollici)
Profondità:	260,40 mm (10,25 pollici)
Peso:	2,24 kg (4,94 libbre)

Tabella 28. Ambiente

Caratteristica	Descrizione
Temperatura:	
In funzione	Da 0 °C a 35 °C (da 32 °F a 95 °F)
Conservazione	Da -40 °C a 65 °C (da -40 °F a 149 °F)
Umidità relativa (massima):	
In funzione	Dal 10% al 90% (senza condensa)
Conservazione	Dallo 0% al 95% (senza condensa)
Altitudine (massima):	
In funzione	da -15,2 m a 3048 m (da -50 piedi a 10.000 piedi)
	Da 0°a 35 °C
A riposo	da -15,2 m a 10.668 m (da -50 piedi a 35.000 piedi)
Livello di inquinanti aerodispersi	G1 come definito da ISA-S71.04-1985

Come contattare Dell

Come contattare Dell

 **N.B.:** Se non si dispone di una connessione Internet attiva, è possibile trovare i recapiti sulla fattura di acquisto, sulla distinta di imballaggio, sulla fattura o sul catalogo dei prodotti Dell.

Dell offre diverse opzioni di servizio e assistenza telefonica e online. La disponibilità varia per paese e prodotto, e alcuni servizi potrebbero non essere disponibili nella vostra zona. Per contattare Dell per problemi relativi alla vendita, all'assistenza tecnica o all'assistenza clienti:

1. Accedere a **support.dell.com**.
2. Selezionare la categoria di assistenza.
3. Verificare il proprio Paese nel menu a discesa **Scegli un Paese** nella parte inferiore della pagina.
4. Selezionare l'appropriato collegamento al servizio o all'assistenza in funzione delle specifiche esigenze.